

3. Zubehör

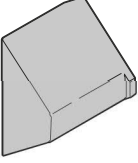
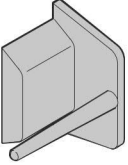
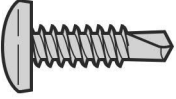
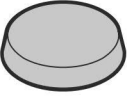

Artikel	Beschreibung	Produktionszeitraum	Art.-Nr.	Menge	€
	3.1 Füllstück innen NT 60 10 Stück	04.01.2016–	3093607 •	Stück _____	/St.
	3.2 Füllstück außen NT 60 10 Stück	04.01.2016–	3093608 •	Stück _____	/St.
	3.3 Linsenkopf-Bohrschraube 4,8 x 19 mm 4,8 x 19 mm, VA	15.06.2022– 15.06.2022–	4020673 • 4020301 •	Stück _____ _____	/St. /St.
	3.4 Plattkopfkappe 12/9 x 5 mm für Pos. 3.3 RAL 9002 RAL 9010 RAL 9017 RAL 1011 RAL 9006 RAL 9011	15.06.2022– 15.06.2022– 15.06.2022– 15.06.2022– 15.06.2022– 15.06.2022–	4020948 • 4020889 • 4020890 • 4020891 • 4020892 • 4020893 •	Stück _____ _____ _____ _____ _____ _____	/St. /St. /St. /St. /St. /St.

+¹⁸ Mehrpreis für NT-Profile in Color, Color Matt deluxe, RAL nach Wahl oder angepasst an Decograin, siehe Seite 70. Artikelnummer des Farbtons angeben.

+¹⁹ Mehrpreis für Endbeschichtung, AntiGraffiti, PremiumPlus, siehe Seite 72. Artikelnummer angeben.

BESTELLUNG	Kunden-Nr.: _____	Bestell-Nr./Komm.: _____	*Angaben vom Typenschild	
	Kundenname: _____		Auftrags-Nr.: _____	Tor-Nr.: _____
	Versandanschrift: _____		Produkt-Nr.: _____	Typ: _____
	Datum und Ort: _____		Baujahr: _____	Stempel und Unterschrift _____

3. Zubehör

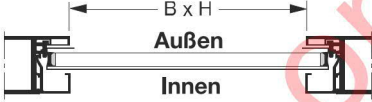
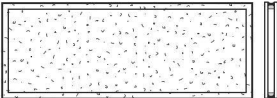







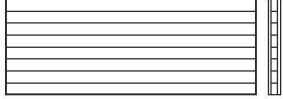
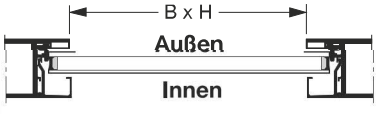

Artikel	Beschreibung	Produktionszeitraum	Art.-Nr.	Menge	€
*	 <p>lichte Durchsicht angeben: B _____ mm x H _____ mm</p> <p>3.5 Türfüllung für Aluminiumrahmen Kunststoff-Doppelscheibe klar, klar 26 mm, S2 Polycarbonat-Doppelscheibe klar, klar 26 mm, C2</p> <p>Kunststoff-Doppelscheibe getönt grau, 26 mm, A2 braun, 26 mm, B2 weiß, 26 mm, M2</p>			Stück	
		04.01.2016–	4007848	_____	/m ²
		04.01.2016–	4007852	_____	/m ²
		01.07.2016–	4014661	_____	/m ²
		01.07.2016–	4014662	_____	/m ²
		01.07.2016–	4014663	_____	/m ²
*	 <p>lichte Durchsicht angeben: B _____ mm x H _____ mm</p> <p>3.6 Türfüllung für Aluminiumrahmen Kunststoff-Doppelscheibe Kristallstruktur, Kristallstruktur 26 mm, U2</p>			Stück	
		04.01.2016–	4014199	_____	/m ²

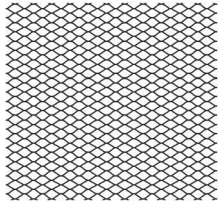
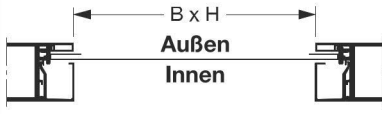
+¹⁸ Mehrpreis für NT-Profile in Color, Color Matt deluxe, RAL nach Wahl oder angepasst an Decograin, siehe Seite 70. Artikelnummer des Farbtönen angeben.

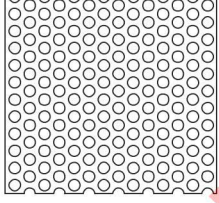
+¹⁹ Mehrpreis für Endbeschichtung, AntiGraffiti, PremiumPlus, siehe Seite 72. Artikelnummer angeben.

BESTELLUNG	Kunden-Nr.: _____	Bestell-Nr./Komm.: _____	*Angaben vom Typenschild	
	Kundenname: _____		Auftrags-Nr.: _____	Tor-Nr.: _____
	Versandanschrift: _____		Produkt-Nr.: _____	Typ: _____
	Datum und Ort: _____		Baujahr: _____	Stempel und Unterschrift _____

3. Zubehör





















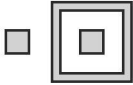

Artikel	Beschreibung	Produktionszeitraum	Art.-Nr.	Menge	€
	 <p>lichte Durchsicht angeben: B _____ mm x H _____ mm</p> <p>3.7 Türfüllung für Aluminiumrahmen Stegdoppelplatte 16 mm, S</p>	04.01.2016 –	3047215 	Stück _____	/m ²
	 <p>lichte Durchsicht angeben: B _____ mm x H _____ mm</p> <p>3.8 Türfüllung für Aluminiumrahmen Streckgitter Edelstahl, SE</p>	04.01.2016 –	4004609 	Stück _____	/m ²
	 <p>lichte Durchsicht angeben: B _____ mm x H _____ mm</p> <p>3.9 Lochblech Edelstahl, LB</p>	01.07.2016 –	4014664 	Stück _____	/m ²
	<p>3.10 Designelement, Motiv 450 für Nebentür</p> <p>Mehrpreis ohne Lochung Mehrpreis Farbe Mehrpreis Endbeschichtung, AntiGraffiti, PremiumPlus</p>	01.03.2003 –	4010615  4002409  4016911 	Stück _____ _____ _____	/St. /m /m +¹⁹

+¹⁸ Mehrpreis für NT-Profile in Color, Color Matt deluxe, RAL nach Wahl oder angepasst an Decograin, siehe Seite 70. Artikelnummer des Farbtons angeben.

+¹⁹ Mehrpreis für Endbeschichtung, AntiGraffiti, PremiumPlus, siehe Seite 72. Artikelnummer angeben.

BESTELLUNG	Kunden-Nr.: _____	Bestell-Nr./Komm.: _____	*Angaben vom Typenschild	
	Kundenname: _____	Auftrags-Nr.: _____		Tor-Nr.: _____
	Versandanschrift: _____	Produkt-Nr.: _____		Typ: _____
	Datum und Ort: _____	Baujahr: _____		Stempel und Unterschrift _____

3. Zubehör























Artikel	Beschreibung	Produktionszeitraum	Art.-Nr.	Menge	€
	3.11 Designelement Motiv 451 Mehrpreis Farbe	01.03.2003–	3059712 	Stück	/St.
			4016910 	_____	/St.
	3.12 Designelement Motiv 461 klar, klar Kristallstruktur, Kristallstruktur Verbundsicherheitsglas klar Mehrpreis Farbe	01.03.2003– 01.07.2016– 01.07.2016–	4005818 	Stück	/St.
			4005819 	_____	/St.
			4016923 	_____	/St.
			4016910 	_____	/St.
	3.13 Designelement Motiv 452 Mehrpreis Farbe	01.03.2003–	3059713 	Stück	/St.
			4016910 	_____	/St.
	3.14 Designelement Motiv 462 klar, klar Kristallstruktur, Kristallstruktur Mehrpreis Farbe	01.03.2003– 01.07.2016–	4005828 	Stück	/St.
			4005829 	_____	/St.
			4016910 	_____	/St.
	3.15 Designelement Motiv 453 Mehrpreis Farbe	01.03.2018–	3059714 	Stück	/St.
			4016910 	_____	/St.
	3.16 Designelement Motiv 463 klar, klar Kristallstruktur, Kristallstruktur Mehrpreis Farbe	01.03.2018– 01.03.2018–	4005838 	Stück	/St.
			4015982 	_____	/St.
			4016910 	_____	/St.
	3.17 Designelement Motiv 454 Mehrpreis Farbe	01.03.2003–	3059715 	Stück	/St.
			4016910 	_____	/St.
	3.18 Designelement Motiv 455 Mehrpreis Farbe	01.03.2018–	3059716 	Stück	/St.
			4016910 	_____	/St.

+¹⁸ Mehrpreis für NT-Profile in Color, Color Matt deluxe, RAL nach Wahl oder angepasst an Decograin, siehe Seite 70. Artikelnummer des Farbtons angeben.

+¹⁹ Mehrpreis für Endbeschichtung, AntiGraffiti, PremiumPlus, siehe Seite 72. Artikelnummer angeben.

BESTELLUNG	Kunden-Nr.: _____	Bestell-Nr./Komm.: _____	*Angaben vom Typenschild	
			Auftrags-Nr.: _____	Tor-Nr.: _____
	Kundenname: _____		Produkt-Nr.: _____	Typ: _____
	Versandanschrift: _____		Baujahr: _____	
Datum und Ort: _____		Stempel und Unterschrift _____		

3. Zubehör



















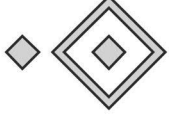

Artikel	Beschreibung	Produktionszeitraum	Art.-Nr.	Menge	€
	3.19 Designelement Motiv 456 Mehrpreis Farbe	01.03.2003 –	3059717 	Stück	/St.
			4016910 	_____	
	3.20 Designelement Motiv 457 Mehrpreis Farbe	01.03.2003 –	3059718 	Stück	/St.
			4016910 	_____	
	3.21 Designelement Motiv 458 Mehrpreis Farbe	01.03.2003 –	3059719 	Stück	/St.
			4016910 	_____	
	3.22 Designelement Motiv 459 Mehrpreis Farbe	01.03.2003 –	3070282 	Stück	/St.
			4016910 	_____	
	3.23 Designelement Motiv 469 klar, klar Kristallstruktur, Kristallstruktur Mehrpreis Farbe	01.03.2003 – 01.07.2016 –	4005848 	Stück	/St.
			4005849 	_____	/St.
			4016910 	_____	/St.
	3.24 Designelement Motiv 460 Mehrpreis Farbe	01.03.2003 –	4016032 	Stück	/St.
			4016910 	_____	
	3.25 Designelement Motiv 471 Mehrpreis Farbe	01.03.2016 –	4014434 	Stück	/St.
			4016910 	_____	

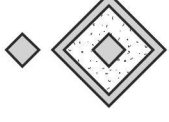
+¹⁸ Mehrpreis für NT-Profile in Color, Color Matt deluxe, RAL nach Wahl oder angepasst an Decograin, siehe Seite 70. Artikelnummer des Farbtons angeben.

+¹⁹ Mehrpreis für Endbeschichtung, AntiGraffiti, PremiumPlus, siehe Seite 72. Artikelnummer angeben.

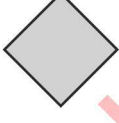
BESTELLUNG	Kunden-Nr.: _____	Bestell-Nr./Komm.: _____	*Angaben vom Typenschild		
	Kundenname: _____	Auftrags-Nr.: _____		Tor-Nr.: _____	
	Versandanschrift: _____	Produkt-Nr.: _____		Typ: _____	
	Datum und Ort: _____		Baujahr: _____		
	_____		Stempel und Unterschrift _____		

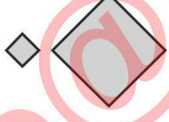
3. Zubehör

Artikel	Beschreibung	Produktionszeitraum	Art.-Nr.	Menge	€
	3.26 Designelement Motiv 481			Stück	
	klar, klar	01.03.2016–	4014436 	_____	/St.
	Kristallstruktur, Kristallstruktur	01.03.2016–	4014435 	_____	/St.
	Verbundsicherheitsglas klar	01.07.2016–	4016924 	_____	/St.
	Mehrpreis Farbe		4016910 	_____	/St.
	3.27 Designelement Motiv 472	01.03.2018–	4015980 	Stück	/St.
	Mehrpreis Farbe		4016910 	_____	/St.
	3.28 Designelement Motiv 482			Stück	
	klar, klar	01.03.2018–	4016003 	_____	/St.
	Kristallstruktur, Kristallstruktur	01.03.2018–	4016004 	_____	/St.
	Mehrpreis Farbe		4016910 	_____	/St.
	3.29 Designelement Motiv 473	01.03.2018–	4015981 	Stück	/St.
	Mehrpreis Farbe		4016910 	_____	/St.
	3.30 Designelement Motiv 483			Stück	
	klar, klar	01.03.2018–	4016001 	_____	/St.
	Kristallstruktur, Kristallstruktur	01.03.2018–	4016002 	_____	/St.
	Mehrpreis Farbe		4016910 	_____	/St.
	3.31 Designelement Motiv 474	01.03.2018–	4016056 	Stück	/St.
	Mehrpreis Farbe		4016910 	_____	/St.
	3.32 Designelement Motiv 475	01.03.2018–	4016057 	Stück	/St.
	Mehrpreis Farbe		4016910 	_____	/St.

+¹⁸ Mehrpreis für NT-Profile in Color, Color Matt deluxe, RAL nach Wahl oder angepasst an Decograin, siehe Seite 70. Artikelnummer des Farbtons angeben.

+¹⁹ Mehrpreis für Endbeschichtung, AntiGraffiti, PremiumPlus, siehe Seite 72. Artikelnummer angeben.

BESTELLUNG	Kunden-Nr.: _____	Bestell-Nr./Komm.: _____	*Angaben vom Typenschild	
	Kundenname: _____		Auftrags-Nr.: _____	Tor-Nr.: _____
	Versandanschrift: _____		Produkt-Nr.: _____	Typ: _____
	Datum und Ort: _____		Baujahr: _____	Stempel und Unterschrift _____

3. Zubehör

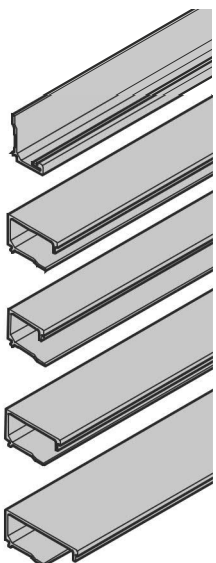





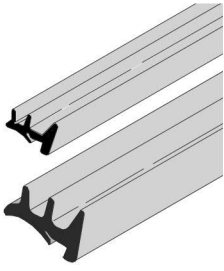

Artikel	Beschreibung	Produktionszeitraum	Art.-Nr.	Menge	€
	* 3.33 Glashalteleisten LPU 42, Aluminium, schwarz RollMatic, Aluminium, eloxiert RollMatic, Aluminium, schwarz Kunststoff-Doppelscheibe klar, klar 26 mm Polycarbonat-Doppelscheibe klar, klar 26 mm, C2 Kunststoff-Doppelscheibe Kristallstruktur, Kristallstruktur 26 mm, U2 Stegdoppelplatte 16 mm, S Streckgitter Edelstahl, SE	04.01.2016– 04.01.2016– 10.02.2017– 04.01.2016– 04.01.2016– 04.01.2016– 04.01.2016– 04.01.2016–	3094040 4014150 4015566 3094038 3094038 3094038 3094046 3094044	Stück _____ _____ _____ _____ _____ _____ _____ _____	/m /m /m /m /m /m /m /m
	* 3.34 Dichtung für Glashalteleisten außen LPU 42, Aluminium, schwarz RollMatic, Aluminium, schwarz Kunststoff-Doppelscheibe klar, klar 26 mm, S2 Polycarbonat-Doppelscheibe klar, klar 26 mm, C2 Kunststoff-Doppelscheibe Kristallstruktur, Kristallstruktur 26 mm, U2 Stegdoppelplatte 16 mm, S Streckgitter Edelstahl, SE	04.01.2016– 04.01.2016– 04.01.2016– 04.01.2016– 04.01.2016– 04.01.2016– 04.01.2016– 04.01.2016–	3091576 3091576 3091576 3091576 3091576 3091576 3091576 3091577	Stück _____ _____ _____ _____ _____ _____ _____	/m /m /m /m /m /m /m

+¹⁸ Mehrpreis für NT-Profile in Color, Color Matt deluxe, RAL nach Wahl oder angepasst an Decograin, siehe Seite 70. Artikelnummer des Farbtons angeben.

+¹⁹ Mehrpreis für Endbeschichtung, AntiGraffiti, PremiumPlus, siehe Seite 72. Artikelnummer angeben.

BESTELLUNG	Kunden-Nr.: _____	Bestell-Nr./Komm.: _____	*Angaben vom Typenschild	
	Kundenname: _____		Auftrags-Nr.: _____	Tor-Nr.: _____
	Versandanschrift: _____		Produkt-Nr.: _____	Typ: _____
	Datum und Ort: _____		Baujahr: _____	Stempel und Unterschrift _____

3. Zubehör

Artikel	Beschreibung	Produktionszeitraum	Art.-Nr.	Menge	€
	* 3.35 Dichtung für Glashalteleisten innen			Stück	
	LPU 42, Aluminium, schwarz	04.01.2016–	3061831 	_____	/m
	RollMatic, Aluminium, schwarz	04.01.2016–	3045680 	_____	/m
	Kunststoff-Doppelscheibe klar, klar 26 mm, S2	04.01.2016–	3061831 	_____	/m
	Polycarbonat-Doppelscheibe klar, klar 26 mm, C2	04.01.2016–	3061831 	_____	/m
	Kunststoff-Doppelscheibe Kristallstruktur, Kristallstruktur 26 mm, U2	04.01.2016–	3061831 	_____	/m
	Stegdoppelplatte 16 mm, S	04.01.2016–	3061831 	_____	/m
	Streckgitter Edelstahl, SE	04.01.2016–	3045680 	_____	/m

+¹⁸ Mehrpreis für NT-Profile in Color, Color Matt deluxe, RAL nach Wahl oder angepasst an Decograin, siehe Seite 70. Artikelnummer des Farbtons angeben.

+¹⁹ Mehrpreis für Endbeschichtung, AntiGraffiti, PremiumPlus, siehe Seite 72. Artikelnummer angeben.

info@berkau-online-shop.de
Ihr Fachbetrieb



BESTELLUNG	Kunden-Nr.: _____	Bestell-Nr./Komm.: _____	*Angaben vom Typenschild	
	Kundenname: _____		Auftrags-Nr.: _____	Tor-Nr.: _____
	Versandanschrift: _____		Produkt-Nr.: _____	Typ: _____
	Datum und Ort: _____		Baujahr: _____	Stempel und Unterschrift _____

4. Beschlagteile

Artikel	Beschreibung	Produktionszeitraum	Art.-Nr.	Menge	€
	4.1 Türschließer			Stück	
	TS 5000 komplett mit Gleitschiene	01.03.2003–31.01.2007	3053242 •	_____	/St.
	TS 5000 ohne Gestänge (B)	01.03.2003–31.01.2007	3053244 •	_____	/St.
	Hebel mit Gleitschiene (A) + (D)	01.03.2003–31.01.2007	3053245 •	_____	/St.
	4.2 Türschließer			Stück	
	TS 5000 S mit Schließverzögerung komplett mit Gleitschiene	01.03.2003–31.01.2007	3059745 •	_____	/St.
	TS 5000 S ohne Gestänge (B)	01.03.2003–31.01.2007	3059677 •	_____	/St.
	Hebel mit Gleitschiene (A) + (D)	01.03.2003–31.01.2007	3053245 •	_____	/St.
	4.3 Türschließer TS 33 komplett	01.03.2013–	3093392 •	_____	/St.
	4.4 Montageplatte für TS 4000, TS 5000 mit Befestigungsset			Stück	
	für Nebentür für Schlupftür	01.06.1999–31.01.2007 01.05.2000–31.01.2007	3053335 • 3021165 •	_____ _____	/St. /St.
	4.5 Schraube für TS 33, TS 11		4014386 ⌚	_____	/St.
	4.6 Federklemmung	01.04.2015–	3093550 •	_____	/St.
	4.7 Set: Obentürschließer TS 31			Stück	
	Ersatz mit Federklemmung	01.09.2019–	4018279 •	_____	/St.
	4.8 Set: Federklemmung TS 31 für Nebentür	01.09.2019–	4018280 •	_____	/St.

BESTELLUNG	Kunden-Nr.: _____	Bestell-Nr./Komm.: _____	*Angaben vom Typenschild	
	Kundenname: _____		Auftrags-Nr.: _____	Tor-Nr.: _____
	Versandanschrift: _____		Produkt-Nr.: _____	Typ: _____
	Datum und Ort: _____		Baujahr: _____	Stempel und Unterschrift _____

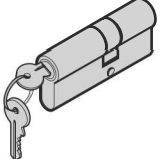
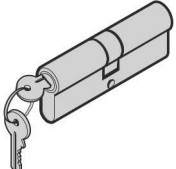
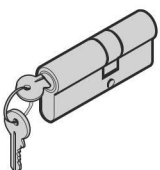
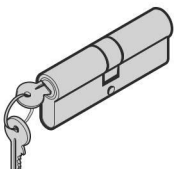
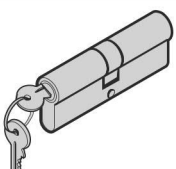
4. Beschlagteile

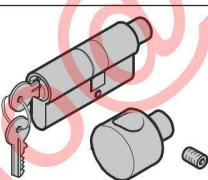
Artikel	Beschreibung	Produktionszeitraum	Art.-Nr.	Menge	€
	4.9 Profildoppelzylinder Profiltyp 1, Holz-Nebentür und Schlupftür, 2-flügelig NT 60 PT2 nach außen öffnend mit Mehrfachverriegelung verschiedenschließend 35,0 + 30,0 mm	18.11.2013–	3091446 •	Stück	/St.
	4.10 Profildoppelzylinder Profiltyp 2, verschiedenschließend 35,0 + 35,0 mm	29.01.2014–	3091447 •	Stück	/St.
	4.11 Profildoppelzylinder verschiedenschließend, Profiltyp 1, geprüft nach SKG-Norm und EN 1303 35,0 + 30,0 mm	01.07.2015–	4012821 •	Stück	/St.
	4.12 Profildoppelzylinder verschiedenschließend, Profiltyp 2, geprüft nach SKG-Norm und EN 1303 35,0 + 35,0 mm	01.07.2015–	4011163 •	Stück	/St.
	4.13 Profildoppelzylinder Profiltyp 4, verschiedenschließend 40,0 + 40,0 mm	04.01.2016–	3093928 •	Stück	/St.
	4.14 Profildoppelzylinder verschiedenschließend, ohne außenseitige Zylinderaussparung 40,0 + 10,0 mm	04.01.2016–	3093929 •	Stück	/St.
	4.15 Profildoppelzylinder mit Knauf, Profiltyp 1, Holz- Nebentür und Schlupftür 35,0 + 30,0 mm	01.06.2023–	4021992 •	Stück	/St.



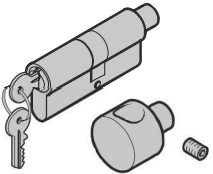
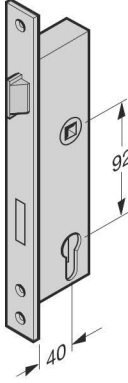
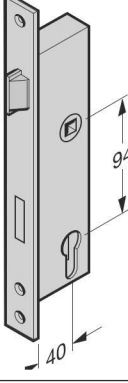
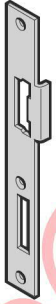

BESTELLUNG	Kunden-Nr.: _____	Bestell-Nr./Komm.: _____	*Angaben vom Typenschild	
	Kundenname: _____		Auftrags-Nr.: _____	Tor-Nr.: _____
	Versandanschrift: _____		Produkt-Nr.: _____	Typ: _____
	Datum und Ort: _____		Baujahr: _____	Stempel und Unterschrift _____

4. Beschlagteile

Artikel	Beschreibung	Produktionszeitraum	Art.-Nr.	Menge	€
	4.16 Profildoppelzylinder mit Knauf, Profiltyp 2 35,0 + 35,0 mm	01.06.2023 –	4021993 •	Stück	/St.
	4.17 Einsteck-Rohrprofil Schloss 1314, BKS Ersatz für Holz NT PZ, DIN links / DIN rechts RZ, DIN links / DIN rechts	01.06.1999 – 30.11.2017 01.06.1999 – 30.11.2017	3070038 • 3070063 •	Stück	/St. /St.
	4.18 Einsteck-Rohrprofil Schloss (40 / 92 / 9) drehbare Falle, KFV PZ, DIN links / DIN rechts RZ, DIN links / DIN rechts	01.12.2017 – 01.12.2017 –	3095108 • 3095112 •	Stück	/St. /St.
	4.19 Schließblech 92 mm links rechts Senkschraube M5 x 12 Torx	01.06.1999 – 12.04.2006 01.06.1999 – 12.04.2006	3046873 • 3046872 • 4005211 •	Stück	/St. /St. /St.



BESTELLUNG	Kunden-Nr.: _____	Bestell-Nr./Komm.: _____	*Angaben vom Typenschild	
	Kundenname: _____		Auftrags-Nr.: _____	Tor-Nr.: _____
	Versandanschrift: _____		Produkt-Nr.: _____	Typ: _____
	Datum und Ort: _____		Baujahr: _____	Stempel und Unterschrift _____

4. Beschlagteile

Artikel	Beschreibung	Produktionszeitraum	Art.-Nr.	Menge	€
	4.20 Schließblech 92 mm für elektrische Türöffner Modell 17E und 27E			Stück	
	links	01.06.1999–12.04.2006	3050979 •	_____	/St.
	rechts	01.06.1999–12.04.2006	3050980 •	_____	/St.
	Senkschraube M5 x 12 Torx		4005211 •	_____	/St.
	4.21 Schließblech universal Profiltyp 1, 2, 3			Stück	
	3 Befestigungsbohrungen				
	DIN rechts	13.04.2006–	4013082 •	_____	/St.
	DIN links	13.04.2006–	4013392 •	_____	/St.
	Senkschraube M4 x 16 Torx		3092600 •	_____	/St.
	4.22 Schließblech Tagesfalle, Profiltyp 1, 2, 3			Stück	
	3 Befestigungsbohrungen				
	DIN rechts	13.04.2006–	4013566 •	_____	/St.
	DIN links	13.04.2006–	4013567 •	_____	/St.
	Senkschraube M4 x 16 Torx		3092600 •	_____	/St.
	4.23 Schließblech mit Austauschstück			Stück	
	Blockzarge				
	DIN rechts	04.01.2016–	3093889 •	_____	/St.
	DIN links	04.01.2016–	3093890 •	_____	/St.
	Eckzarge				
	DIN rechts	04.01.2016–	4013711 •	_____	/St.
	DIN links	04.01.2016–	4013712 •	_____	/St.
Schraube M5 x 12		3092705 •	_____	/St.	

BESTELLUNG	Kunden-Nr.: _____	Bestell-Nr./Komm.: _____	*Angaben vom Typenschild	
	Kundenname: _____		Auftrags-Nr.: _____	Tor-Nr.: _____
	Versandanschrift: _____		Produkt-Nr.: _____	Typ: _____
	Datum und Ort: _____		Baujahr: _____	Stempel und Unterschrift _____

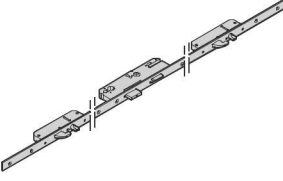
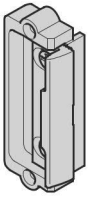
4. Beschlagteile

Artikel	Beschreibung	Produktionszeitraum	Art.-Nr.	Menge	€
	4.24 Nebenschließblech 3fach-Verriegelung Schraube M5 x 12	04.01.2016–	3093969 • 3092705 •	Stück _____ _____	/St. /St.
	4.25 3-fach-Verriegelung Profiltyp 4 PZ KABA	04.01.2016– 04.01.2016–	3094028 • 3094032 •	Stück _____ _____	/St. /St.
	4.26 Austauschstück verzinkt Schließblech Artikelnummer: 3 093 889, 3 093 890, 4 013 082, 4 013 392, 4 013 711, 4 013 712, 4 014 240, 4 014 241	01.07.2015–	4013394 •	Stück _____	/St.
	4.27 Schließblech 92 mm für Schlupftür mit E-Öffner 2 Befestigungspunkte DIN links DIN rechts 3 Befestigungspunkte DIN links DIN rechts Senkschraube M5 x 12, mit Torx	11.11.2014–30.11.2017 11.11.2014–30.11.2017 01.12.2017– 01.12.2017–	3092688 • 3092689 • 3094616 • 3094617 • 3092705 •	Stück _____ _____ _____ _____ _____ _____	/St. /St. /St. /St. /St.

BESTELLUNG	Kunden-Nr.: _____	Bestell-Nr./Komm.: _____	*Angaben vom Typenschild	
	Kundenname: _____		Auftrags-Nr.: _____	Tor-Nr.: _____
	Versandanschrift: _____		Produkt-Nr.: _____	Typ: _____
	Datum und Ort: _____		Baujahr: _____	Stempel und Unterschrift _____

4. Beschlagteile

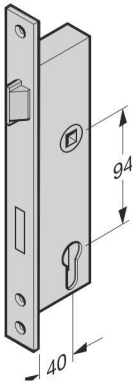
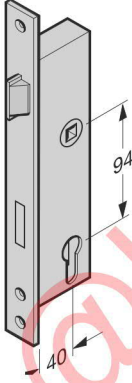
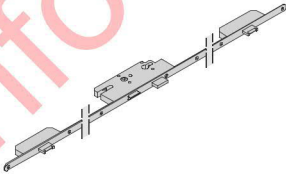
Artikel	Beschreibung	Produktionszeitraum	Art.-Nr.	Menge	€
	4.28 Set: Panikschloss 40/92/9 Schloss und Schließblech 1820 für Drückergarnitur, auswärts			Stück	
	DIN links, Funktion B	01.06.1999–30.11.2017	3091182 ⌚	_____	/St.
	DIN rechts, Funktion B	01.06.1999–30.11.2017	3091182 ⌚	_____	/St.
	DIN links, Funktion D	01.06.1999–30.11.2017	3091184 ⌚	_____	/St.
	DIN rechts, Funktion D	01.06.1999–30.11.2017	3091184 ⌚	_____	/St.
	Panikschloss 40/92/9/24 1316 für Wechselgarnitur DIN rechts, DIN links, Funktion E, aus- oder einwärts	01.06.1999–30.11.2017	3070273 •	_____	/St.
	Panikschloss 40/92/9 PZ links, Funktion E RZ rechts, Funktion E PZ links, Funktion D PZ rechts, Funktion D PZ links, Funktion B PZ rechts, Funktion B PZ links, Funktion B, einwärts PZ rechts, Funktion B, einwärts	01.12.2017– 01.12.2017– 01.12.2017– 01.12.2017– 01.12.2017– 01.12.2017– 01.12.2017– 01.12.2017–	3095109 • 3095113 • 3095111 • 4015532 • 3095110 • 4015529 • 4015530 • 4015531 •	_____ _____ _____ _____ _____ _____ _____ _____	/St. /St. /St. /St. /St. /St. /St. /St.
	4.29 Panikschloss 1820 (40/92/9) für Drückergarnitur, Funktion B, einwärts, ohne Schließblech			Stück	
	DIN links DIN rechts	13.02.2014– 13.02.2014–	3091183 • 3091186 •	_____ _____	/St. /St.
	4.30 GU-Security SH2, 3fach-Verriegelung			Stück	
	PZ	03.03.2003–01.11.2013	3060386 •	_____	/St.
		02.11.2013–	4005110 •	_____	/St.
	RZ	03.03.2003–01.11.2013	3060427 •	_____	/St.
		02.11.2013–	4005111 •	_____	/St.

BESTELLUNG	Kunden-Nr.: _____	Bestell-Nr./Komm.: _____	*Angaben vom Typenschild	
	Kundenname: _____		Auftrags-Nr.: _____	Tor-Nr.: _____
	Versandanschrift: _____		Produkt-Nr.: _____	Typ: _____
	Datum und Ort: _____		Baujahr: _____	Stempel und Unterschrift _____

4. Beschlagteile

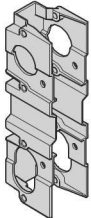
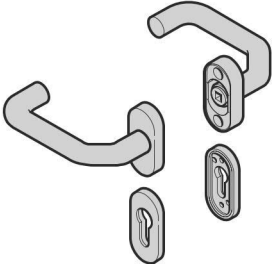
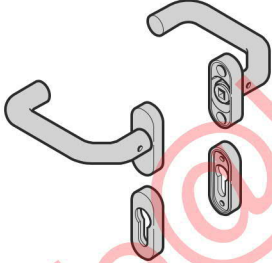
Artikel	Beschreibung	Produktionszeitraum	Art.-Nr.	Menge	€
	4.31 Schließplatte GU-Secury Nebentür Senkschraube M5 x 16 Torx	03.03.2003–	3059598 •	Stück	/St.
			3092600 •		/St.
	4.32 Schlosskasten (92) für Neben- und Schlupftür, Profiltyp 1 und 3	01.10.1999–	3050719 •	Stück	/St.
	4.33 Drückergarnitur (92) gekröpft, gekröpft Kunststoff schwarz Die Garnitur enthält keinen Vierkantdrücker, Panik- oder Wechselstift. mit Schrauben PZ RZ	01.06.1999–	4016874 •	Stück	/St.
		01.06.1999–	4016875 •		/St.
	4.34 Drückergarnitur (92) gekröpft, gekröpft Die Garnitur enthält keinen Vierkantdrücker, Panik- oder Wechselstift. mit Schrauben PZ Aluguss, Farbton Neusilber F2 RZ Aluguss, Farbton Neusilber F2 PZ Aluguss, Aluminium-Naturton F1 RZ Aluguss, Aluminium-Naturton F1 PZ Aluguss, RAL 9005 RZ Aluguss, RAL 9005 PZ Aluguss, RAL 9016 RZ Aluguss, RAL 9016 PZ Aluguss, braun RZ Aluguss, braun PZ Edelstahl gebürstet RZ Edelstahl gebürstet PZ Edelstahl poliert RZ Edelstahl poliert	01.06.1999–31.03.2019	4016872 •	Stück	/St.
		01.06.1999–31.03.2019	4016876 •		/St.
		01.07.2013–	4016891 •		/St.
		01.07.2013–	4016892 •		/St.
		01.11.2022–	4021414 •		/St.
		01.11.2022–	4021477 •		/St.
		01.06.1999–	4016888 •		/St.
		01.06.1999–	4016884 •		/St.
		01.06.1999–	4016904 •		/St.
		01.06.1999–	4016900 •		/St.
		01.03.2003–	4016893 •		/St.
		01.03.2003–	4016895 •		/St.
		01.06.1999–	4016889 •		/St.
		01.06.1999–	3096804 •		/St.

BESTELLUNG	Kunden-Nr.: _____	Bestell-Nr./Komm.: _____	*Angaben vom Typenschild	
	Kundenname: _____		Auftrags-Nr.: _____	Tor-Nr.: _____
	Versandanschrift: _____		Produkt-Nr.: _____	Typ: _____
	Datum und Ort: _____		Baujahr: _____	Stempel und Unterschrift _____

4. Beschlagteile

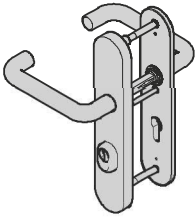
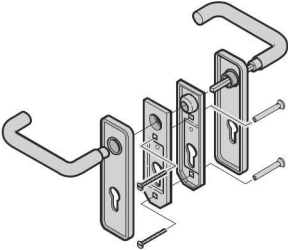
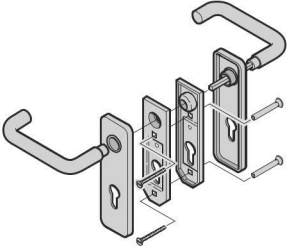
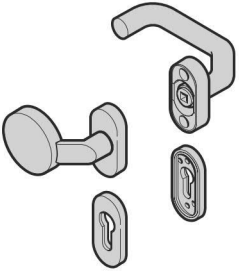
Artikel	Beschreibung	Produktionszeitraum	Art.-Nr.	Menge	€
	4.35 Drückergarnitur Schutzbeschlag PZ Edelstahl, Langschild PZ Aluminium-Naturton F1, Langschild	01.07.2015– 01.07.2015–	4013361 • 4012994 •	Stück	
	4.36 Rundgriff-Drückergarnitur (72) Kunststoff schwarz mit Schrauben PZ RZ, Verdeckschild rund	01.06.1999–28.02.2000 01.06.1999–28.02.2000	3096792 • 3096793 •	Stück	
	4.37 Rundgriff-Drückergarnitur (72) mit Schrauben PZ Aluguss Messingfarbton F3 PZ Farbton Neusilber F2	01.06.1999–28.02.2000 01.06.1999–28.02.2000	3096791 • 4016871 •	Stück	
	4.38 Wechselgarnitur (92) gekröpft, gekröpft, Kunststoff schwarz Die Garnitur enthält keinen Vierkantdrücker Panik- oder Wechselstift. mit Schrauben PZ RZ	01.06.1999– 01.06.1999–	3096796 • 3096797 •	Stück	

BESTELLUNG	Kunden-Nr.: _____	Bestell-Nr./Komm.: _____	*Angaben vom Typenschild	
	Kundenname: _____		Auftrags-Nr.: _____	Tor-Nr.: _____
	Versandanschrift: _____		Produkt-Nr.: _____	Typ: _____
	Datum und Ort: _____		Baujahr: _____	Stempel und Unterschrift _____

4. Beschlagteile

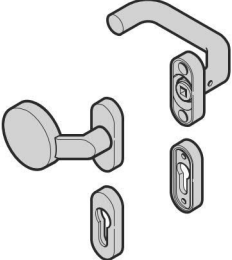
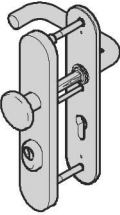
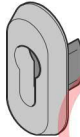
Artikel	Beschreibung	Produktionszeitraum	Art.-Nr.	Menge	€	
	4.39 Wechselgarnitur (92) gekröpft, gekröpft Die Garnitur enthält keinen Vierkantdrücker, Wechsel- oder Panikstift. mit Schrauben PZ Aluguss Farbton Neusilber F2 RZ Aluguss Farbton Neusilber F2 PZ Aluguss Aluminium-Naturton F1 RZ Aluguss Aluminium-Naturton F1 PZ Aluguss, RAL 9005 RZ Aluguss, RAL 9005 PZ Aluguss RAL 9016 RZ Aluguss RAL 9016 PZ Aluguss braun RZ Aluguss braun PZ Edelstahl gebürstet RZ Edelstahl gebürstet PZ Edelstahl poliert RZ Edelstahl poliert				Stück	
	01.06.1999–31.03.2019	4016873 •	_____	/St.		
	01.06.1999–31.03.2019	4016877 •	_____	/St.		
	01.07.2013–	3096810 •	_____	/St.		
	01.07.2013–	3096813 •	_____	/St.		
	01.11.2022–	4021413 •	_____	/St.		
	01.11.2022–	4021478 •	_____	/St.		
	01.06.1999–	4016890 •	_____	/St.		
	01.06.1999–	4016885 •	_____	/St.		
	01.06.1999–	4016905 •	_____	/St.		
	01.06.1999–	4016901 •	_____	/St.		
	01.03.2003–	4016894 •	_____	/St.		
	01.03.2003–	4016896 •	_____	/St.		
	01.06.1999–	3096808 •	_____	/St.		
	01.06.1999–	3096805 •	_____	/St.		
	4.40 Wechselgarnitur Schutzbeschlag PZ Edelstahl, Langschild PZ Aluminium-Naturton F1, Langschild	01.07.2015– 01.07.2015–	4013362 • 4013293 •	Stück _____	/St. /St.	
	4.41 Set: Sicherheitsrosette PZ RAL 9016 RZ RAL 9016 PZ schwarz RZ schwarz PZ Aluguss F1 RZ Aluguss F1 PZ Edelstahl poliert RZ Edelstahl poliert PZ Edelstahl gebürstet RZ Edelstahl gebürstet PZ Aluguss F2 RZ Aluguss F2			Stück		
				_____	/St.	
				_____	/St.	
				_____	/St.	
				_____	/St.	
				_____	/St.	
				_____	/St.	
				_____	/St.	
				_____	/St.	
				_____	/St.	
				_____	/St.	
				_____	/St.	
				_____	/St.	
				_____	/St.	
				_____	/St.	

BESTELLUNG	Kunden-Nr.: _____	Bestell-Nr./Komm.: _____	*Angaben vom Typenschild	
			Auftrags-Nr.: _____	Tor-Nr.: _____
	Kundenname: _____		Produkt-Nr.: _____	Typ: _____
	Versandanschrift: _____		Baujahr: _____	
Datum und Ort: _____		Stempel und Unterschrift		

4. Beschlagteile

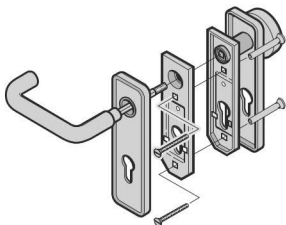
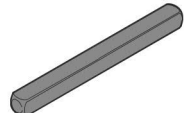
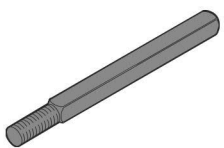
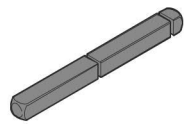
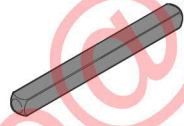
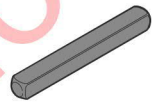
Artikel	Beschreibung	Produktionszeitraum	Art.-Nr.	Menge	€
	4.42 Set: Schrauben Drückergarnituren Schlupftür PT1, PT2, PT3 PT4	01.10.2018– 01.10.2018–	3096187 • 3096186 •	Set _____ _____	/St. /St.
	4.43 Rundgriff-Wechselgarnitur (72) mit Schrauben PZ Kunststoff schwarz PZ Aluguss Messingfarbton F3	01.06.1999–28.02.2000 01.06.1999–28.02.2000	3096789 • 3096790 •	Stück _____ _____	/St. /St.
	4.44 Vierkantdrückerstift L = 70, TS 42–51 für Wechselgarnitur Neben- und Schlupftür, Profiltyp 1 und 2 L = 95, TS 42 für Drückergarnitur Holz-Neben- und Schlupftür L = 100, TS 45–51 für Drückergarnitur Nebentür	23.05.2005– 01.06.1999– 01.06.1999–	3065074 • 3053786 • 3053778 •	Stück _____ _____ _____	/St. /St. /St.
	4.45 Vierkantwechselstift L = 90, TS 45–51 für Wechselgarnitur Neben- und Schlupftür, Profiltyp 1 und 2	01.06.1999–20.05.2005	3053780 •	Stück _____	/St.
	4.46 Vierkantpanikstift für Drückergarnitur L = 45–45 Neben- und Schlupftür, Profiltyp 1 und 3 45–50 Nebentür Profiltyp 2	01.06.1999– 01.06.1999–	3053333 • 3052520 •	Stück _____ _____	/St. /St.
	4.47 Vierkantdrückerstift für Drückergarnitur L = 110, Profiltyp 4	04.01.2016–	3053779 •	Stück _____	/St.
	4.48 Vierkantwechselstift für Wechselgarnitur L = 78, Profiltyp 4	04.01.2016–	3065079 •	Stück _____	/St.





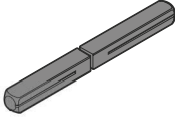
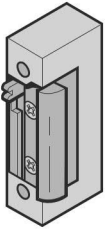
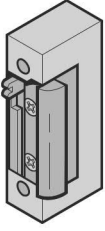
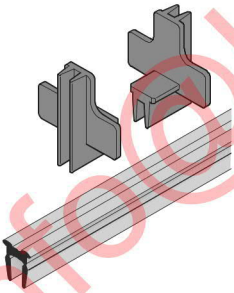

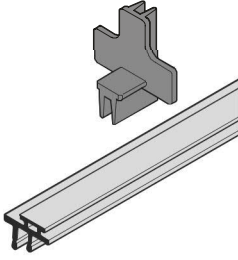

BESTELLUNG	Kunden-Nr.: _____	Bestell-Nr./Komm.: _____	*Angaben vom Typenschild	
	Kundenname: _____		Auftrags-Nr.: _____	Tor-Nr.: _____
	Versandanschrift: _____		Produkt-Nr.: _____	Typ: _____
	Datum und Ort: _____		Baujahr: _____	Stempel und Unterschrift _____

4. Beschlagteile

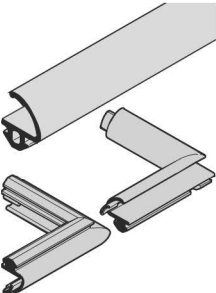
Artikel	Beschreibung	Produktionszeitraum	Art.-Nr.	Menge	€
	4.49 Vierkantpanikstift für Drückergarnitur L = 50 – 56, Profiltyp 4	04.01.2016 –	3093912 •	Stück _____	/St. _____
	4.50 elektrischer Türöffner 17 E, 24 V öffnet nur bei Impuls, während der Taster betätigt wird	01.03.2004 – 12.04.2006	3060435 •	Stück _____	/St. _____
	27 E, 6 – 12 V ist nach dem Impuls solange geöffnet bis die Tür betätigt wird	01.03.2004 – 12.04.2006	3060436 •	_____	/St. _____
	27 E, 24 V ist nach dem Impuls solange geöffnet bis die Tür betätigt wird	01.03.2004 – 12.04.2006	3060437 •	_____	/St. _____
	10 – 24 V, Arbeitsstrom öffnet nur bei Impuls, während der Taster betätigt wird und ersetzt LT 611 E	13.04.2006 – 30.06.2009	3085996 •	_____	/St. _____
	mit Schließblech ohne Schließblech	01.07.2009 –	3085993 •	_____	/St. _____
	10 – 24 V, Arretierung ist nach dem Impuls solange geöffnet, bis die Tür betätigt wird und ersetzt LT 621 E	13.04.2006 – 30.06.2009	3085997 •	_____	/St. _____
mit Schließblech ohne Schließblech	01.07.2009 –	3085994 •	_____	/St. _____	
	4.51 Tagesfalle manuelle Tagesentriegelung	01.07.2015 –	4013083 •	Stück _____	/St. _____
	4.52 Anschlagdichtung unten Länge _____ mm, 1-flügelig, Profiltyp 1, 2, 3 Flügelprofil-Abschlussstopfen	01.06.1999 – 01.03.2017 01.06.1999 –	3046469 ⌚ 3050983 •	Stück _____ _____	/m /St.

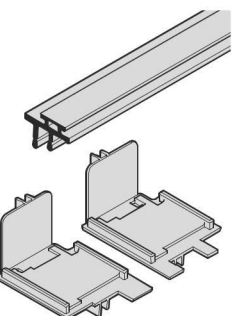
BESTELLUNG	Kunden-Nr.: _____	Bestell-Nr./Komm.: _____	*Angaben vom Typenschild	
	Kundenname: _____	Auftrags-Nr.: _____		Tor-Nr.: _____
	Versandanschrift: _____	Produkt-Nr.: _____		Typ: _____
	Datum und Ort: _____	Baujahr: _____		
			Stempel und Unterschrift	

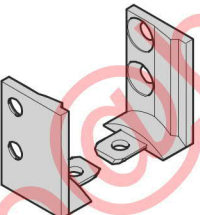
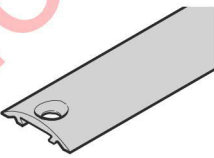
4. Beschlagteile

Artikel	Beschreibung	Produktionszeitraum	Art.-Nr.	Menge	€
	4.53 Anschlagdichtung unten Länge _____ mm, 2-flügelig, Profiltyp 2 Flügelprofil-Abschlussstopfen	04.01.2016– 01.06.1999–	4014204  3050983 •	Stück _____ _____	/m /St.
	4.54 Set: Anschlagdichtung je Türelement 1-flügelig 2-flügelig Dichtung, Eckformteile Flügel und Rahmen, ersetzt Artikelnummer 3055166, Anschlagdichtung	04.01.2016– 04.01.2016–	4014311  4014312 	Stück _____ _____	/St. /St.
	4.55 Anschlagdichtung unten Länge _____ mm, Profiltyp 4 Länge _____ mm Flügelprofil-Abschlussstopfen links auswärts öffnend rechts auswärts öffnend links einwärts öffnend rechts einwärts öffnend für RollMatic Länge _____ mm	04.01.2016– 04.01.2016– 04.01.2016– 04.01.2016– 04.01.2016– 01.02.2017–	4014204  4013483 • 4013484 • 4013485 • 4013486 • 3046470 •	Stück _____ _____ _____ _____ _____ _____	/m /St. /St. /St. /St. /m
	4.56 Schwellenverbinder links rechts	01.10.1999– 01.10.1999–	3050720 • 3050965 •	Stück _____ _____	/St. /St.
	4.57 Schwellenprofil PT 1, 2, 3 Länge _____ mm	01.10.1999–	3085753 	Stück _____	/m

BESTELLUNG	Kunden-Nr.: _____	Bestell-Nr./Komm.: _____	*Angaben vom Typenschild	
	Kundenname: _____	Auftrags-Nr.: _____		Tor-Nr.: _____
	Versandanschrift: _____	Produkt-Nr.: _____		Typ: _____
	Datum und Ort: _____	Baujahr: _____		Stempel und Unterschrift _____

4. Beschlagteile

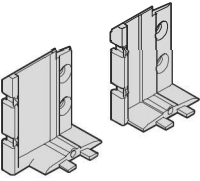
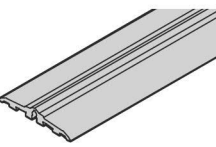
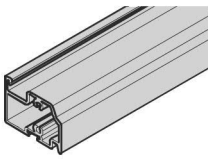
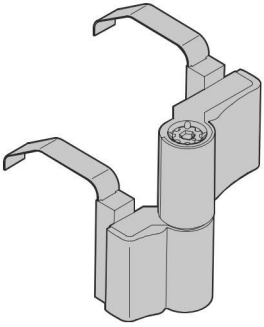
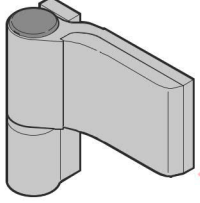
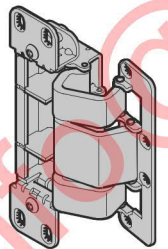
Artikel	Beschreibung	Produktionszeitraum	Art.-Nr.	Menge	€
	4.58 Schwellenverbinder Profiltyp 4			Stück	
	links einwärts	04.01.2016–	4013492 •	_____	/St.
	rechts einwärts	04.01.2016–	4013493 •	_____	/St.
	links auswärts	04.01.2016–	4013494 •	_____	/St.
	rechts auswärts	04.01.2016–	4013495 •	_____	/St.
	4.59 Schwellenprofil NTP 139, Profiltyp 4			Stück	
	Länge _____ mm	04.01.2016–	4014154 ⌚	_____	/m
	4.60 Bodenprofil Profiltyp 4			Stück	
	Länge _____ mm (LPU 42)	04.01.2016–	4014173 ⌚	_____	/m
	4.61 aufgesetztes Türband 2-flüglig			Stück	
	links oder rechts schwarz, weiß oder Aluminium Naturton	01.08.2015–	4014202 ⌚	_____	/St.
	4.62 aufgesetztes Türband 1-flüglig, Profiltyp 4, 2, 1			Stück	
	links oder rechts schwarz, weiß oder Aluminium Naturton	01.08.2015–	4014200 ⌚	_____	/St.
	4.63 verdeckt-liegendes Band			Stück	
	Linsenschrauben M5 × 16	01.01.2020– 01.01.2020–	4017566 ⌚ 4018198 •	_____ _____	/St. /St.

BESTELLUNG	Kunden-Nr.: _____	Bestell-Nr./Komm.: _____	*Angaben vom Typenschild	
	Kundenname: _____		Auftrags-Nr.: _____	Tor-Nr.: _____
	Versandanschrift: _____		Produkt-Nr.: _____	Typ: _____
	Datum und Ort: _____		Baujahr: _____	Stempel und Unterschrift _____

4. Beschlagteile

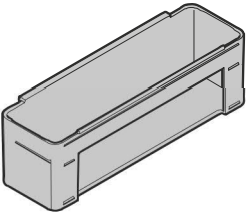
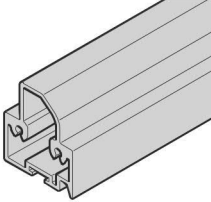
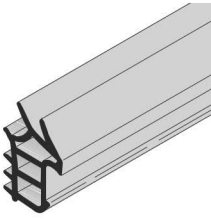
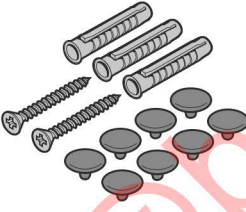
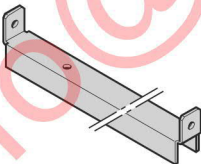
Artikel	Beschreibung	Produktionszeitraum	Art.-Nr.	Menge	€
	4.64 Abdeckung Blockzarge für verdeckt liegendes Band	01.01.2020–	4017567 •	Stück _____	/St.
	4.65 Bodenprofil PT 1, 2, 3 Länge _____ mm	01.10.1999–	3050954 ⚙	Stück _____	/m
	4.66 Dämpfungsprofilset, Eckzarge Länge = 6204 mm	01.10.2006–20.06.2008	3073256 •	Stück _____	/St.
	4.67 Rollentürband links rechts angelehnt an RAL _____	28.09.2008– 28.09.2008–	4003272 ⚙ 4003273 ⚙	Stück _____ _____	/St. /St.
	4.68 Set: Abdeckkappe (8 x) Schrauben, Dübel dunkelbraun hellgrau schwarz hellbraun weiß	01.10.1999– 01.10.1999– 01.10.1999– 01.10.1999– 01.10.1999–	3082760 • 3082761 • 3082762 • 3082763 • 4003891 •	Stück _____ _____ _____ _____ _____	/St. /St. /St. /St. /St.
	4.69 Bodeneinstandsprofil 1-flüglige Nebentür Länge _____ mm	01.10.1999–	4005637 ⚙	Stück _____	/m

BESTELLUNG	Kunden-Nr.: _____	Bestell-Nr./Komm.: _____	*Angaben vom Typenschild	
	Kundenname: _____		Auftrags-Nr.: _____	Tor-Nr.: _____
	Versandanschrift: _____		Produkt-Nr.: _____	Typ: _____
	Datum und Ort: _____		Baujahr: _____	Stempel und Unterschrift _____

4. Beschlagteile

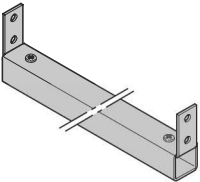
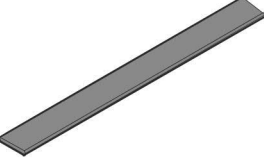
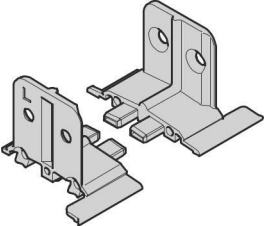
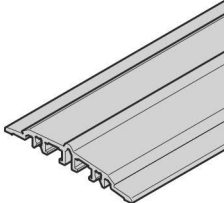
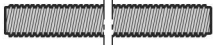
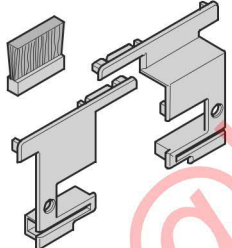
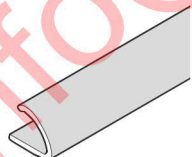
Artikel	Beschreibung	Produktionszeitraum	Art.-Nr.	Menge	€
	4.70 Bodeneinstandsprofil 2-flügelige Nebentür PT2 Länge _____ mm	01.10.1999 -	4014170 ⌚	Stück _____	/m
	4.71 Kunststoff-Abdeckprofil für Eckzarge Länge _____ mm	01.10.1999 -	3080289 ⌚	Stück _____	/m
	4.72 Schwellenverbinder links rechts	03.03.2003 - 03.03.2003 -	3059565 • 3059566 •	Stück _____ _____	/St. /St.
	4.73 Schwellenprofil 2-flügelige Nebentür Länge _____ mm	03.03.2003 -	3072422 ⌚	Stück _____	/m
	4.74 Gewindestange 1220 mm	01.03.2013 -	4010503 •	Stück _____	/St.
	4.75 Set: Deckel Zwischenprofil DIN links, weiß DIN rechts, weiß DIN links, schwarz DIN rechts, schwarz	01.03.2013 - 01.03.2013 - 01.03.2017 - 01.03.2017 -	4010547 ⌚ 4010548 ⌚ 4015280 ⌚ 4015281 ⌚	Stück _____ _____ _____ _____	/St. /St. /St. /St.
	4.76 V-Dichtung	01.01.2018 -	4016063 •	Stück _____	/m

BESTELLUNG	Kunden-Nr.: _____	Bestell-Nr./Komm.: _____	*Angaben vom Typenschild	
	Kundenname: _____		Auftrags-Nr.: _____	Tor-Nr.: _____
	Versandanschrift: _____		Produkt-Nr.: _____	Typ: _____
	Datum und Ort: _____		Baujahr: _____	Stempel und Unterschrift _____

4. Beschlagteile

Artikel	Beschreibung	Produktionszeitraum	Art.-Nr.	Menge	€
	4.77 Set: Türkantriegel Türkantriegel (2 x), Senkschraube M4 x 12 (4 x), Gewindestange 1220 mm (1 x)	01.03.2013–	4011236 ⌚	Stück _____	/St.
	4.78 Schließblech Türkantenriegel, 2-flügelig NT 60 (nicht zulässig bei Widerstandsklasse RC 2)	01.07.2013–	4010641 •	Stück _____	/St.
	4.79 Schließblech Sonder links rechts	01.03.2013– 01.03.2013–	4011476 • 4011475 •	Stück _____ _____	/St. /St.

BESTELLUNG	Kunden-Nr.: _____	Bestell-Nr./Komm.: _____	*Angaben vom Typenschild	
	Kundenname: _____		Auftrags-Nr.: _____	Tor-Nr.: _____
	Versandanschrift: _____		Produkt-Nr.: _____	Typ: _____
	Datum und Ort: _____		Baujahr: _____	Stempel und Unterschrift _____

4. Beschlagteile

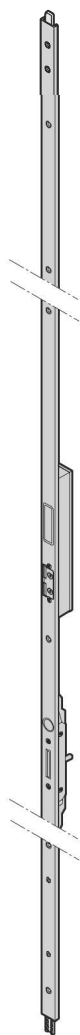
Artikel	Beschreibung	Produktionszeitraum	Art.-Nr.	Menge	€
	4.80 Stulpflügelbeschlag KfV			Stück	
	rechts	01.03.2019–	4015641 •	_____	/St.
	links	01.03.2019–	4015647 •	_____	/St.



BESTELLUNG	Kunden-Nr.: _____	Bestell-Nr./Komm.: _____	*Angaben vom Typenschild	
	Kundenname: _____		Auftrags-Nr.: _____	Tor-Nr.: _____
	Versandanschrift: _____		Produkt-Nr.: _____	Typ: _____
	Datum und Ort: _____		Baujahr: _____	Stempel und Unterschrift _____

4. Beschlagteile

Artikel	Beschreibung	Produktionszeitraum	Art.-Nr.	Menge	€
	4.81 Stulpflügelbeschlag KFV 3fach-Verriegelung rechts links	01.03.2019– 01.03.2019–	4015642 • 4015648 •	Stück _____ _____	/St. /St.
	4.82 Stulpflügelbeschlag KFV Verlängerung oben	01.03.2019–	4015643 •	Stück _____	/St.



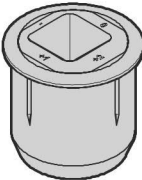
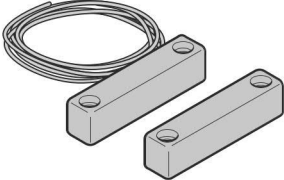
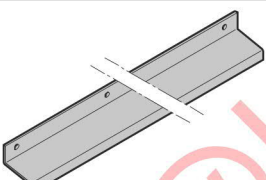

BESTELLUNG	Kunden-Nr.: _____	Bestell-Nr./Komm.: _____	*Angaben vom Typenschild	
	Kundenname: _____	Versandanschrift: _____	Auftrags-Nr.: _____	Tor-Nr.: _____
	Datum und Ort: _____	_____	Produkt-Nr.: _____	Typ: _____
	_____		Baujahr: _____	_____
			Stempel und Unterschrift	

4. Beschlagteile

Artikel	Beschreibung	Produktionszeitraum	Art.-Nr.	Menge	€
	4.83 Stulpflügelbeschlag KFV Zwischenstück	01.03.2019–	4015644 •	Stück _____	/St.
	4.84 Schließblech KFV oben, H = 8 mm	01.03.2019–	4015645 •	Stück _____	/St.
	4.85 Bodenbuchse KFV	01.03.2019–	4015646 •	Stück _____	/St.
	4.86 Blockreed-Kontakt (Magnetkontakt) zur Abfrage AUF, ZU	01.03.2013 – 28.02.2022 01.03.2022 –	3093971 3099027 •	Stück _____ _____	/St. /St.
	4.87 Regenleiste Aluminium TPS eloxiert	01.03.2019–	4018900 •	Stück _____	/St.

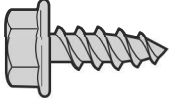
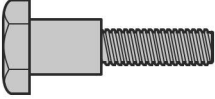
BESTELLUNG	Kunden-Nr.: _____	Bestell-Nr./Komm.: _____	*Angaben vom Typenschild	
	Kundenname: _____		Auftrags-Nr.: _____	Tor-Nr.: _____
	Versandanschrift: _____		Produkt-Nr.: _____	Typ: _____
	Datum und Ort: _____		Baujahr: _____	Stempel und Unterschrift _____

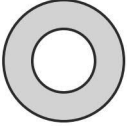
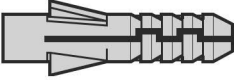
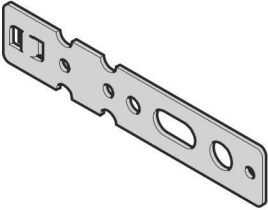
5. Allgemeines Zubehör

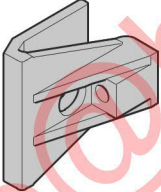
Artikel	Beschreibung	Produktionszeitraum	Art.-Nr.	Menge	€
	5.1 Sechskantblechschraube ⁷⁾ A 6,5 × 13, DACROMET® B 6,3 × 16, GEOMET® A 6,5 × 20, GEOMET®		3056879 • 3021742 • 3095154 •	Stück _____ _____ _____	/St. /St. /St.
	5.2 Passschraube M6 × 20 T30, verzinkt		4012199 •	Stück _____	/St.
	5.3 Sechskant-Holzschraube ⁶⁾ 8 × 60		3047355 •	Stück _____	/St.
	5.4 Scheibe ⁶⁾ 9 × 20 × 2		3001849 •	Stück _____	/St.
	5.5 Dübel 10 ⁶⁾ Nylon		3006761 •	Stück _____	/St.
	5.6 Set: Eindrehanker 8 Stück		3075781 •	Stück _____	/St.
	5.7 Befestigungswinkel für Blockzarge	01.06.1999–	3085380 •	Stück _____	/St.
	5.8 Set: Befestigung Gegenzarge für Klemmzarge	01.02.2016–	4013800 •	Stück _____	/St.

5) Mindestbestellmenge 10 Stück

6) Mindestbestellmenge 20 Stück

7) Mindestbestellmenge 50 Stück

[+] Kein Mehrpreis

BESTELLUNG	Kunden-Nr.: _____	Bestell-Nr./Komm.: _____	*Angaben vom Typenschild	
	Kundenname: _____		Auftrags-Nr.: _____	Tor-Nr.: _____
	Versandanschrift: _____		Produkt-Nr.: _____	Typ: _____
	Datum und Ort: _____		Baujahr: _____	Stempel und Unterschrift _____

5. Allgemeines Zubehör

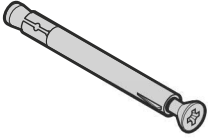
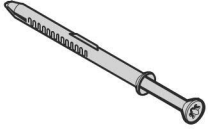
Artikel	Beschreibung	Produktionszeitraum	Art.-Nr.	Menge	€
	5.9 Set: Rahmendübel 10 x 112 (8 Stück) 10 x 112 (9 Stück)		3085381 •	Stück	/St.
			4005900 •	_____	/St.
	5.10 Set: Rahmendübel für Eckzarge FUR 8 x 100 T (8 Stück)		4004078 •	Stück	/St.

- 5) Mindestbestellmenge 10 Stück
 6) Mindestbestellmenge 20 Stück
 7) Mindestbestellmenge 50 Stück
 [+] Kein Mehrpreis

info@berkau-onlineshop.de
 Ihr Fachbetrieb

BESTELLUNG	Kunden-Nr.: _____ Bestell-Nr./Komm.: _____		*Angaben vom Typenschild	
			Auftrags-Nr.: _____	Tor-Nr.: _____
	Kundenname: _____		Produkt-Nr.: _____	Typ: _____
	Versandanschrift: _____		Baujahr: _____	
Datum und Ort: _____		Stempel und Unterschrift		

6. Mehrpreise

Artikel	Beschreibung	Produktionszeitraum	Art.-Nr.	Menge	€
	6.1 Polyestergrundbeschichtung Standard angelehnt an RAL 9016 Verkehrsweiß, CH 9016 Matt deluxe, Verkehrsweiß Color angelehnt an RAL 1015 Hellelfenbein, RAL 6005 Moosgrün, RAL 6009 Tannengrün, RAL 7012 Basaltgrau, RAL 7016 Anthrazitgrau, RAL 7030 Steingrau, RAL 7035 Lichtgrau, RAL 7039 Quarzgrau, RAL 7040 Fenstergrau, RAL 8028 Terrabraun, RAL 9005 Tiefschwarz RAL 9006 Weißaluminium, RAL 9007 Graualuminium, CH 7016 Matt deluxe, Anthrazitgrau, CH 9006 Matt deluxe, Weißaluminium, CH 9007 Matt deluxe, Graualuminium, CH 8028 Matt deluxe, Terrabraun, CH 703 Matt deluxe, Anthrazit metallic Aluminiumrahmen angelehnt an RAL 9016 Verkehrsweiß	01.06.1999–	4005139	Stück	[+]
		01.06.1999–	4019446		/m ²

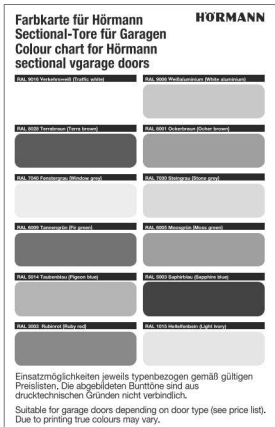

[+] Kein Mehrpreis

BESTELLUNG	Kunden-Nr.: _____	Bestell-Nr./Komm.: _____	*Angaben vom Typenschild	
	Kundenname: _____		Auftrags-Nr.: _____	Tor-Nr.: _____
	Versandanschrift: _____		Produkt-Nr.: _____	Typ: _____
	Datum und Ort: _____		Baujahr: _____	Stempel und Unterschrift _____

6. Mehrpreise

Artikel	Beschreibung	Produktionszeitraum	Art.-Nr.	Menge	€
 <p>Farbkarte für Hörmann Sectional-Tore für Garagen Colour chart for Hörmann sectional garage doors</p> <p>HÖRMANN</p> <p>Einsetzmöglichkeiten jeweils typenbezogen gemäß gültigen Preislisten. Die abgebildeten Bunttöne sind aus drucktechnischen Gründen nicht verbindlich. Suitable for garage doors depending on door type (see price list). Due to printing true colours may vary.</p>	6.1 Polyestergrundbeschichtung RAL nach Wahl Aluminiumrahmen angepasst an Decograin/Duragrain Color, RollMatic angelehnt an RAL 9016 Verkehrsweiß, RAL 1015 Hellelfenbein, RAL 3003 Rubinrot, RAL 5011 Stahlblau, RAL 6005 Moosgrün, RAL 7016 Anthrazitgrau, RAL 7035 Lichtgrau, RAL 8028 Terrabraun, RAL 9001 Cremeweiß, RAL 9005 Tiefschwarz, RAL 9006 Weißaluminium	01.03.2000 – 01.03.2008 – 04.01.2016 –	4019447 4014932 4014896	Stück _____ _____ _____	/m ² /m ² [+] _____ /m ² /m ²
	6.2 Nebentürblatt für Woodgrain, Slategrain und Silkgrain Endbeschichtung AntiGraffiti	01.03.2021 – 01.03.2021 –	4019568 4019569	Stück _____ _____	/m ² /m ²

[+] Kein Mehrpreis

BESTELLUNG	Kunden-Nr.: _____	Bestell-Nr./Komm.: _____	*Angaben vom Typenschild	
	Kundenname: _____	Auftrags-Nr.: _____		Tor-Nr.: _____
	Versandanschrift: _____	Produkt-Nr.: _____		Typ: _____
	Datum und Ort: _____	Baujahr: _____		
			Stempel und Unterschrift	

6. Mehrpreise

Artikel	Beschreibung	Produktionszeitraum	Art.-Nr.	Menge	€
	6.3 Polyestergrundbeschichtung für Fensterzargen Standard angelehnt an RAL 9016 Verkehrsweiß, Schwarz für Rahmen Typ D Color angelehnt an RAL 1015 Hellelfenbein, RAL 6005 Moosgrün, RAL 6009 Tannengrün, RAL 7012 Basaltgrau, RAL 7015 Schiefergrau, RAL 7016 Anthrazitgrau, RAL 7030 Steingrau, RAL 7035 Lichtgrau, RAL 7039 Quarzgrau, RAL 7040 Fenstergrau, RAL 8028 Terrabraun, RAL 9005 Tiefschwarz, RAL 9006 Weißaluminium, RAL 9007 Graualuminium, CH 703 Anthrazit Metallic, CH 7016 Matt deluxe Anthrazitgrau, CH 8028 Matt deluxe Terrabraun, CH 9006 Matt deluxe Weißaluminium, CH 9007 Matt deluxe Graualuminium	01.06.1999–	4005266	Stück	[+]
	RAL nach Wahl, Noir 2100 Sablé angepasst an Decograin / Duragrain	01.03.2000– 01.03.2008–	4005268 4014933	_____ _____	/St. /St.

[+] Kein Mehrpreis



BESTELLUNG	Kunden-Nr.: _____ Bestell-Nr./Komm.: _____		*Angaben vom Typenschild	
	Kundenname: _____		Auftrags-Nr.: _____	Tor-Nr.: _____
	Versandanschrift: _____		Produkt-Nr.: _____	Typ: _____
	Datum und Ort: _____		Baujahr: _____	
		Stempel und Unterschrift		

6. Mehrpreise

Artikel	Beschreibung	Produktionszeitraum	Art.-Nr.	Menge	€
	6.4 Polyestergrundbeschichtung für Nebentürprofile Standard angelehnt an RAL 9016 Verkehrsweiß, CH 9016 Matt deluxe Verkehrsweiß Color angelehnt an RAL 1015 Hellelfenbein, RAL 6005 Moosgrün, RAL 6009 Tannengrün, RAL 7012 Basaltgrau, RAL 7015 Schiefergrau, RAL 7016 Anthrazitgrau, RAL 7030 Steingrau, RAL 7035 Lichtgrau, RAL 7039 Quarzgrau, RAL 7040 Fenstergrau, RAL 8028 Terrabraun, RAL 9005 Tiefschwarz, RAL 9006 Weißaluminium, RAL 9007 Graualuminium, CH 703 Anthrazit Metallic, CH 7016 Matt deluxe Anthrazitgrau, CH 8028 Matt deluxe Terrabraun, CH 9006 Matt deluxe Weißaluminium, CH 9007 Matt deluxe Graualuminium,	01.06.1999–	4005139	Stück	[+]
		04.01.2016–	4014438	_____	/m
	RAL nach Wahl	04.01.2016–	4014439	_____	/m
	angepasst an Decograin/Duragrain	04.01.2016–	4014440	_____	/m

[+] Kein Mehrpreis

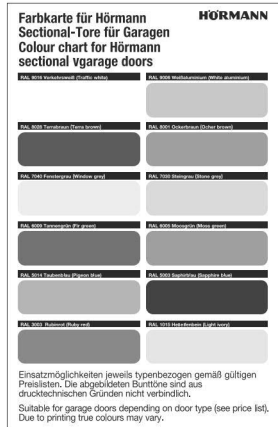

BESTELLUNG	Kunden-Nr.: _____		Bestell-Nr./Komm.: _____		*Angaben vom Typenschild	
	Kundenname: _____		Versandanschrift: _____		Auftrags-Nr.: _____	Tor-Nr.: _____
	Datum und Ort: _____		Stempel und Unterschrift _____		Produkt-Nr.: _____	Typ: _____
					Baujahr: _____	

6. Mehrpreise

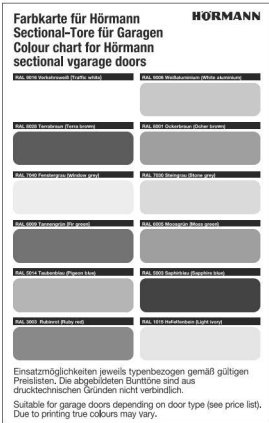

Artikel	Beschreibung	Produktionszeitraum	Art.-Nr.	Menge	€
	6.5 Polyestergrundbeschichtung für Nebentürzarge Standard angelehnt an RAL 9016 Verkehrsweiß, CH 9016 Matt deluxe Verkehrsweiß Color angelehnt an RAL 1015 Hellelfenbein, RAL 6005 Moosgrün, RAL 6009 Tannengrün, RAL 7012 Basaltgrau, RAL 7015 Schiefergrau, RAL 7016 Anthrazitgrau, RAL 7030 Steingrau, RAL 7035 Lichtgrau, RAL 7039 Quarzgrau, RAL 7040 Fenstergrau, RAL 8028 Terrabraun, RAL 9005 Tiefschwarz, RAL 9006 Weißaluminium, RAL 9007 Graualuminium, RAL 9016 Verkehrsweiß, CH 703 Anthrazit Metallic, CH 7016 Matt deluxe Anthrazitgrau, CH 8028 Matt deluxe Terrabraun, CH 9006 Matt deluxe Weißaluminium, CH 9007 Matt deluxe Graualuminium	01.06.1999–	4007132	Stück	[+]
	Color, RollMatic angelehnt an RAL 9016 Verkehrsweiß, RAL 1015 Hellelfenbein, RAL 3003 Rubinrot, RAL 5011 Stahlblau, RAL 6005 Moosgrün, RAL 7016 Anthrazitgrau, RAL 7035 Lichtgrau, RAL 8028 Terrabraun, RAL 9001 Cremeweiß, RAL 9005 Tiefschwarz, RAL 9006 Weißaluminium	04.01.2016–	4014902		[+]
	RAL nach Wahl	01.06.1999–	4007134		/m



[+] Kein Mehrpreis

BESTELLUNG	Kunden-Nr.: _____	Bestell-Nr./Komm.: _____	*Angaben vom Typenschild	
	Kundenname: _____		Auftrags-Nr.: _____	Tor-Nr.: _____
	Versandanschrift: _____		Produkt-Nr.: _____	Typ: _____
	Datum und Ort: _____		Baujahr: _____	Stempel und Unterschrift _____

6. Mehrpreise

Artikel	Beschreibung	Produktionszeitraum	Art.-Nr.	Menge	€	
	6.6 Decograin-Dekor			Stück		
	Golden Oak	01.03.2006–	4006080	_____	[+]	
	Dark Oak	01.03.2008–	4006081	_____	[+]	
	Night Oak	01.02.2009–	4006083	_____	[+]	
	Rosewood	01.03.2008–	4006084	_____	[+]	
	Winchester Oak	01.10.2014–	4011565	_____	[+]	
	Titan Metallic CH 703	01.10.2014–	4011566	_____	[+]	
	Decopaint					
	Golden Oak	04.01.2016–	4014307	_____	[+]	
	Rosewood	04.01.2016–	4014308	_____	[+]	
	6.7 Mehrpreis Endbeschichtung			Stück		
Zarge	01.03.2021–	4019578	_____	/m		
Nebentürblatt	01.03.2021–	4019568	_____	/m ²		
Motiv 450	01.03.2021–	4019585	_____	/m		
Inlay Motiv 500	01.03.2021–	4019587	_____	/St.		
Inlay Design	01.03.2021–	4019589	_____	/m		
Fenster	01.03.2021–	4019571	_____	/St.		
	6.8 Mehrpreis AntiGraffiti			Stück		
Zarge	01.03.2021–	4019579	_____	/m		
Nebentürblatt	01.03.2021–	4019569	_____	/m ²		
Motiv 450	01.03.2021–	4019586	_____	/m		
Inlay Motiv 500	01.03.2021–	4019588	_____	/St.		
Inlay Design	01.03.2021–	4019590	_____	/m		
Fenster	01.03.2021–	4019572	_____	/St.		
	6.9 Mehrpreis PremiumPlus			Stück		
Zarge	01.06.2023–	4019580	_____			
Nebentürblatt	01.06.2023–	4019570	_____			
	6.10 Mehrpreis je Fenster Typ D (680 mm) für doppelwandige Torglieder			Stück		
	nur Ausschnitt	01.06.1999–	4007090	_____	/St.	
	klar, klar	01.06.1999–	4006367	_____	/St.	
	Kristallstruktur, Kristallstruktur	01.07.2016–	4006368	_____	/St.	

[+] Kein Mehrpreis

BESTELLUNG	Kunden-Nr.: _____	Bestell-Nr./Komm.: _____	*Angaben vom Typenschild	
			Auftrags-Nr.: _____	Tor-Nr.: _____
	Kundenname: _____		Produkt-Nr.: _____	Typ: _____
	Versandanschrift: _____		Baujahr: _____	
Datum und Ort: _____		Stempel und Unterschrift _____		

6. Mehrpreise

Artikel	Beschreibung	Produktionszeitraum	Art.-Nr.	Menge	€
	6.11 Mehrpreis je S-Kassettenfenster (395 mm) für doppelwandige Torglieder			Stück	
	nur Ausschnitt	01.06.1999–	4014908	_____	/St.
	Motiv Standard, klar, klar	01.06.1999–	3053264	_____	/St.
	Motiv Standard, Kristallstruktur, Kristallstruktur	01.07.2016–	3053255	_____	/St.
	Motiv Nr.1, klar, klar	01.06.1999–	3053265	_____	/St.
	Motiv Nr.1, Kristallstruktur, Kristallstruktur	01.07.2016–	3053256	_____	/St.
	Motiv Nr 2, klar, klar	01.06.1999–	3053266	_____	/St.
	Motiv Nr. 2, Kristallstruktur, Kristallstruktur	01.07.2016–	3053257	_____	/St.
	Motiv Sonne, klar, klar	01.03.2004–	4007124	_____	/St.
	Motiv Sonne, Kristallstruktur, Kristallstruktur	01.07.2016–	4007125	_____	/St.
	Sunrise-Motiv S10, klar, klar	01.03.2004–	3074456	_____	/St.
	Sunrise-Motiv S10, Kristallstruktur, Kristallstruktur	01.07.2016–	3074457	_____	/St.
	Sunrise-Motiv S20, klar, klar	01.03.2004–	3074458	_____	/St.
	Sunrise-Motiv S20, Kristallstruktur, Kristallstruktur	01.07.2016–	3074459	_____	/St.
	Sunrise-Motiv S30, klar, klar	01.03.2004–	3074460	_____	/St.
	Sunrise-Motiv S30, Kristallstruktur, Kristallstruktur	01.07.2016–	3074461	_____	/St.
	Sunrise-Motiv S40, klar, klar	01.03.2004–	3074462	_____	/St.
	Sunrise-Motiv S40, Kristallstruktur, Kristallstruktur	01.07.2016–	3074463	_____	/St.
	Sunrise-Motiv S50, klar, klar	01.03.2004–	3074464	_____	/St.
	Sunrise-Motiv S50, Kristallstruktur, Kristallstruktur	01.07.2016–	3074465	_____	/St.
	Sunrise-Motiv S60, klar, klar	01.03.2004–	3074466	_____	/St.
	Sunrise-Motiv S60, Kristallstruktur, Kristallstruktur	01.07.2016–	3074467	_____	/St.
	6.12 Mehrpreis je M-Kassettenfenster (620 mm) für doppelwandige Torglieder			Stück	
	Sunrise-Motiv M10, klar, klar	01.03.2004–	3061797	_____	/St.
	Sunrise-Motiv M10, Kristallstruktur, Kristallstruktur	01.07.2016–	3061798	_____	/St.

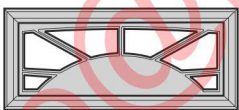
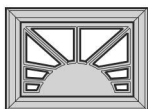
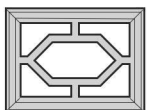
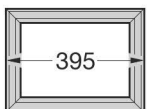

[+] Kein Mehrpreis

BESTELLUNG	Kunden-Nr.: _____	Bestell-Nr./Komm.: _____	*Angaben vom Typenschild	
	Kundenname: _____		Auftrags-Nr.: _____	Tor-Nr.: _____
	Versandanschrift: _____		Produkt-Nr.: _____	Typ: _____
	Datum und Ort: _____		Baujahr: _____	Stempel und Unterschrift _____

6. Mehrpreise

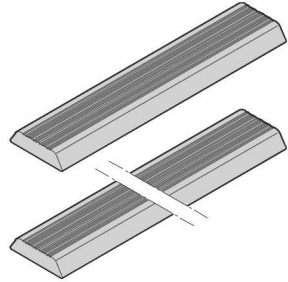
Artikel	Beschreibung	Produktionszeitraum	Art.-Nr.	Menge	€
	6.13 Mehrpreis für Aluminiumrahmen in der Nebentür aus Normalprofil (NF) mit Füllung			Stück	
	Kunststoffscheibe				
	klar (FK), 3 mm	01.06.1999–	4003864	_____	/St.
	Kristallstruktur (KR), 3 mm	01.06.1999–	4003865	_____	/St.
	Kunststoff-Doppelscheibe				
	klar, klar (S2), 26 mm	01.06.1999–	4014919	_____	/St.
	Kristallstruktur, Kristallstruktur (U2), 26 mm	01.07.2016–	4014920	_____	/St.
	grau getönt A2	01.07.2016–	4014924	_____	/St.
	weiß getönt M2	01.07.2016–	4014926	_____	/St.
	Polycarbonat-Doppelscheibe				
	klar, klar (C2), 26 mm	01.06.1999–	4014921	_____	/St.
	Stegdoppelplatte (S), 16 mm	01.06.1999–	4014922	_____	/St.
	Streckgitter Edelstahl (SE)	01.06.1999–	4014923	_____	/St.
Lochblech aus Edelstahl LB	01.07.2016–	4014927	_____	/St.	
	6.14 Mehrpreis Inlay-Design			Stück	
	Motiv 500	01.07.2015–	4014938	_____	/St.
	Motiv 500, RAL nach Wahl	01.07.2018–	4014936	_____	/St.
	Motiv 501	01.07.2015–	4014939	_____	/m
	Motiv 501, RAL nach Wahl	01.07.2015–	4014937	_____	/m
	Motiv 502	01.03.2018–	4016016	_____	/m
	Motiv 502, RAL nach Wahl	01.03.2018–	4016017	_____	/m
	Motiv 503	01.03.2018–	4016018	_____	/m
	Motiv 503, RAL nach Wahl	01.03.2018–	4016019	_____	/m
	Motiv 504	01.03.2018–	4016028	_____	/m
	Motiv 504, RAL nach Wahl	01.03.2018–	4016029	_____	/m
	Motiv 505	01.03.2018–	4016030	_____	/m
	Motiv 505, RAL nach Wahl	01.03.2018–	4016031	_____	/m

[+] Kein Mehrpreis

BESTELLUNG	Kunden-Nr.: _____	Bestell-Nr./Komm.: _____	*Angaben vom Typenschild	
	Kundenname: _____	Auftrags-Nr.: _____		Tor-Nr.: _____
	Versandanschrift: _____	Produkt-Nr.: _____		Typ: _____
	Datum und Ort: _____	Baujahr: _____		
		Stempel und Unterschrift _____		