

Ersatzteil-

Gültig ab 01.06.2023

# Nebentüren NT 60

Baureihe 40

info@berkau-online-shop.de  
Ihr Fachbetrieb

**HÖRMANN**

Bei von uns unverschuldeten, jedoch akzeptierten Rücknahmen gelieferter Lagerartikel berechnen wir 20 % des Warenwertes, mindestens aber 80,- € netto. Sondergrößen, Sonderanfertigungen und Sonderausstattungen sowie bereits montierte Produkte sind ausdrücklich von der Rücknahme ausgeschlossen. Voraussetzung für die Rücknahme ist ein unbeschädigter und original verpackter Zustand der Artikel.

Mit Erscheinen dieser Preisliste wird unsere bisherige Ersatzteil-Preisliste für Nebentür NT 60 - Baureihe 40 (DE) ungültig.

**Niederlassung Berlin**

Industriestraße 12 – 14  
15366 Hoppegarten  
Tel. (0 33 42) 38 96-0  
Fax (0 33 42) 38 96-11

**Niederlassung Bremen**

Mittelwending 25  
28844 Weyhe  
Tel. (0 42 03) 81 66-3  
Fax (0 42 03) 81 66-65

**Niederlassung Erfurt**

Hörmann KG Apfelstädt  
Wandersleber Straße 17  
99192 Apfelstädt  
Tel. (03 62 02) 24-0  
Fax (03 62 02) 24-1 19

**Niederlassung Frankfurt**

Hanauer Landstraße 88  
63538 Großkrotzenburg  
Tel. (0 61 86) 20 07-0  
Fax (0 61 86) 20 07-50

**Niederlassung Freisen**

Bahnhostraße 43  
66629 Freisen/Saar  
Tel. (0 68 55) 9 93-0  
Fax (0 68 55) 90 44

**Niederlassung Hamburg**

Süderstraße 2  
24568 Kaltenkirchen  
Tel. (0 41 91) 80 87-0  
Fax (0 41 91) 80 87-10

**Niederlassung Hannover**

Wollenweberstraße 1  
31303 Burgdorf-Hülptingsen  
Tel. (05 136) 97 58-0

**Niederlassung Herne**

Schloßstraße 30  
44653 Herne-Wanne-Eickel  
Tel. (0 23 25) 92 89-0  
Fax (0 23 25) 92 89-10

**Niederlassung Köln/Bonn**

Robert-Bosch-Straße 6a  
53919 Weilerswist  
Tel. (0 22 54) 6 09-0  
Fax (0 22 54) 6 09-25

**Niederlassung Leipzig**

Gewerbeallee 17  
04821 Brandis  
Tel. (03 42 92) 6 16 00  
Fax (03 42 92) 6 18 29

**Niederlassung München**

Lise-Meitner-Straße 10  
85662 Hohenbrunn  
Tel. (0 81 21) 7 85-0  
Fax (0 81 21) 7 85-2 00

**Niederlassung Nürnberg**

Am Pestalozziring 11  
91058 Erlangen  
Tel. (0 91 31) 60 68-0  
Fax (0 91 31) 60 68 959

**Niederlassung Steinhausen**

An der Jüpke 5  
33803 Steinhausen/Westf.  
Tel. (0 52 04) 10 05-0  
Fax (0 52 04) 75 00

**Niederlassung Stuttgart**

Margarete-Steiff-Straße 10  
71277 Rutesheim  
Tel. (0 71 52) 33 53-0

**Vertragspartner der Interseroh AG**

Unsere Verpackungen werden erfasst, stofflich verwertet und somit dem Materialkreislauf zurückgeführt. Damit erfüllen wir alle Anforderungen der Verpackungsverordnung.

# Inhaltsverzeichnis



Bezeichnung	Seite
-------------	-------

■ Übersicht Eckzarge 1-flügelig	4
■ Übersicht Blockzarge 1-flügelig	5
■ Übersicht Blockzarge 2-flügelig	6
■ 1. Nebentürzarge, Nebentürblatt	7
■ 2. Türlamellen	28
■ 3. Zubehör	38
■ 4. Beschlagteile	46
■ 5. Allgemeines Zubehör	65
■ 6. Mehrpreise	67
■ Ersatzteil-Bestellformular	77

## HINWEIS:

Türblätter mit **Profiltyp 3** können nicht mehr bestellt werden. Im Ersatzfall liefern wir eine neue Tür mit Zarge im Profiltyp 2.

## Verwendete Symbole

Symbol	Beschreibung	Symbol	Beschreibung
	Preis auf Anfrage	•	Die mit einem Punkt versehenen Preise kennzeichnen Artikel, die <b>werkseitig bevorratet</b> werden bzw. ab Werk sofort lieferbar sind.
	längere Lieferzeiten beachten		
	Artikel wurde ersetzt		

# Übersicht Eckzarge 1-flügelig

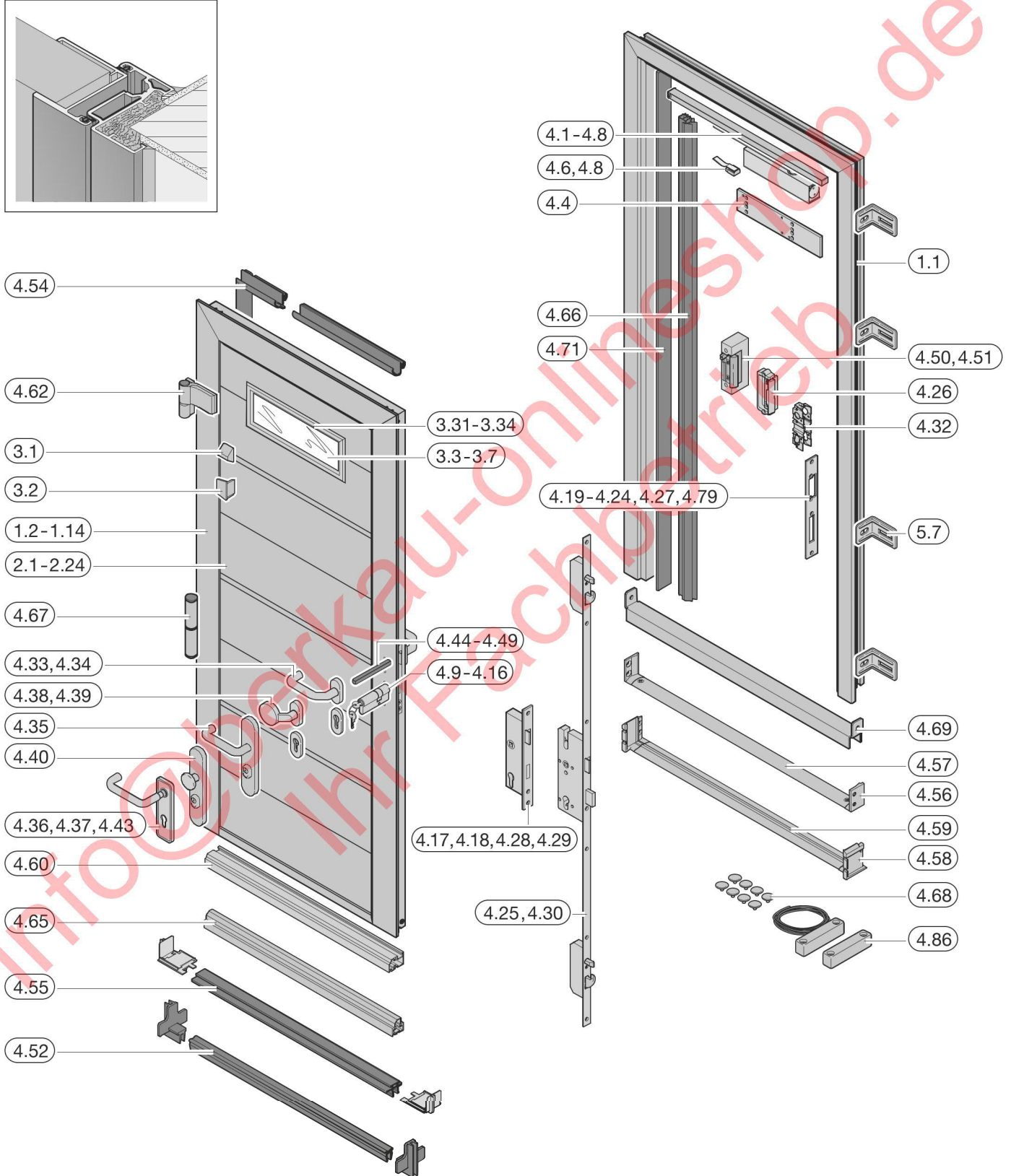
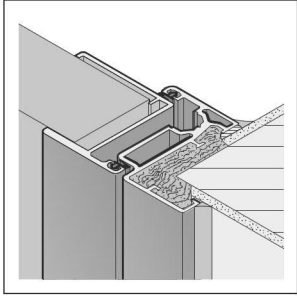



# Übersicht Blockzarge 1-flügelig

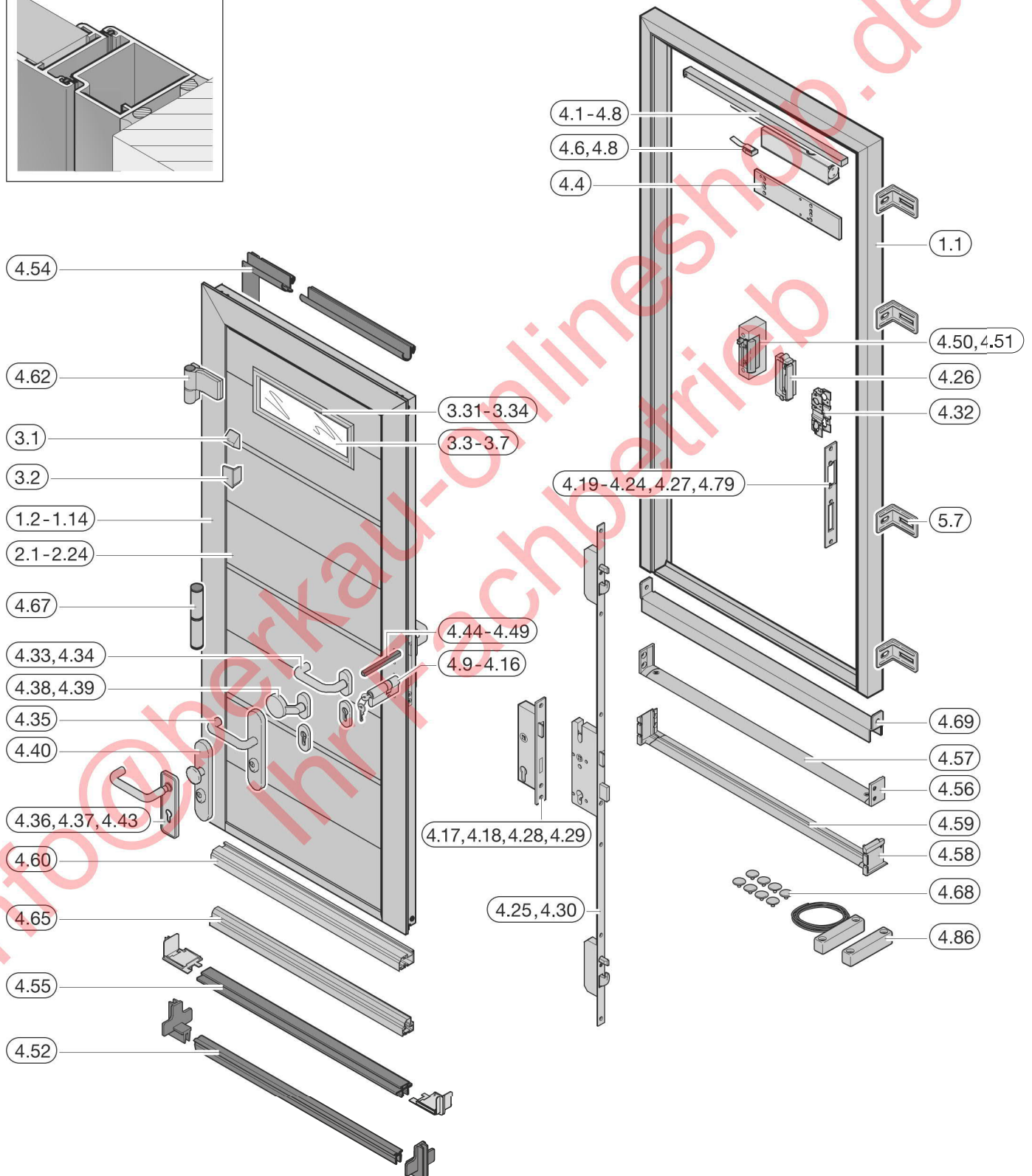
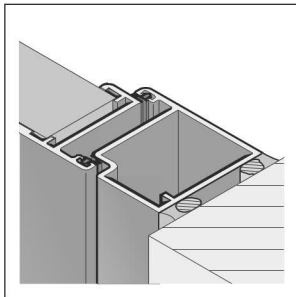

# Übersicht Blockzarge 2-flügelig

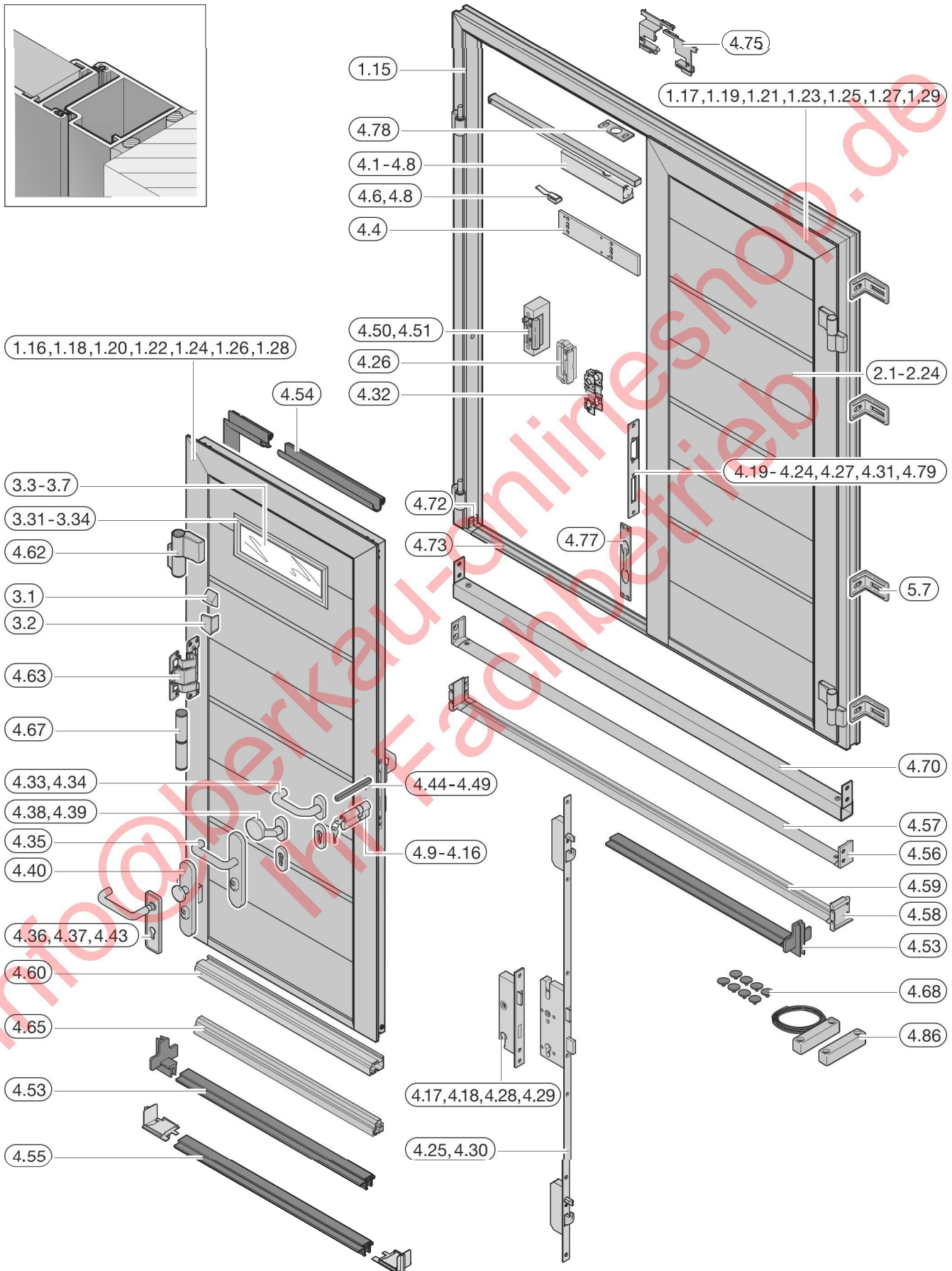
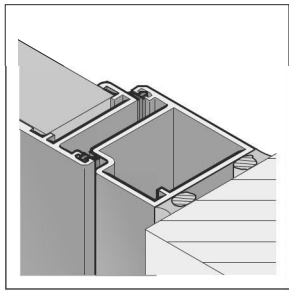





# 1. Nebentürzarge, Nebentürblatt

Artikel	Beschreibung	Produktionszeitraum	Art.-Nr.	Menge	€
	* <b>1.3 Nebentürblatt, M-Sicke</b>			Stück	
	<b>Blockzarge</b>				
	Woodgrain	29.09.2008 –	4007098	_____	/m <sup>2</sup>
	Slategrain	01.03.2021 –	4019420	_____	/m <sup>2</sup>
	Silkgrain	29.09.2008 –	4007099	_____	/m <sup>2</sup>
	Micrograin	29.09.2008 –	4007100	_____	/m <sup>2</sup>
	Decograin	29.09.2008 –	4007101	_____	/m <sup>2</sup>
	Sandgrain	01.07.2014 –	4011511	_____	/m <sup>2</sup>
	<b>Eckzarge</b>				
	Woodgrain	29.09.2008 –	4007102	_____	/m <sup>2</sup>
	Slategrain	01.03.2021 –	4019421	_____	/m <sup>2</sup>
	Silkgrain	29.09.2008 –	4007103	_____	/m <sup>2</sup>
	Micrograin	29.09.2008 –	4007104	_____	/m <sup>2</sup>
	Decograin	29.09.2008 –	4007105	_____	/m <sup>2</sup>
	Sandgrain	01.07.2014 –	4011512	_____	/m <sup>2</sup>
	angelehnt an RAL _____			_____	+1
	Decograin-Dekor			_____	+2
	Verglasung			_____	+3
	angelehnt an RAL _____			_____	+4
	Aluminiumrahmen			_____	+15
	angelehnt an RAL _____			_____	+8
	Inlay-Motiv			_____	+7
	Motiv 450		4010615	_____	/St.
	Motiv 450 ohne Lochung		4002409	_____	/m
	Motiv 450 Farbe		4016911	_____	/m
	Mehrpreis 3fach-Verriegelung		4007128	_____	/St.
	Mehrpreis Endbeschichtung, AntiGraffiti, PremiumPlus			_____	+19
	<b>Hinweis:</b> kein Ersatz lieferbar 01.06.1999 – 28.09.2008				



- +1 Mehrpreis für Polyestergrundbeschichtung in Color, Color Matt deluxe oder RAL nach Wahl, siehe Seite 67. Artikelnummer des Farbtons angeben.
- +2 Mehrpreis für Decograin, Decopaint, siehe Seite 72. Artikelnummer des jeweiligen Decograin, Decopaint angeben.
- +3 Mehrpreis für Verglasung Fensterzargen mit Füllung, siehe Seite 72 – 73. Artikelnummer der jeweiligen Verglasung angeben.
- +4 Mehrpreis für lackierte Fensterzargen in Color, Color Matt deluxe, RAL nach Wahl oder angepasst an Decograin, Duragrain, siehe Seite 69. Artikelnummer des Farbtons angeben.
- +5 Mehrpreis für Designelemente, siehe Seite 40 – 43. Artikelnummer des jeweiligen Motivs angeben.
- +7 Mehrpreis für Design-Inlay-Elemente, siehe Seite 74. Artikelnummer des jeweiligen Motivs angeben.
- +8 Mehrpreis für lackierte Aluminiumrahmen in Color, Color Matt deluxe, RAL nach Wahl oder angepasst an Decograin, Duragrain, siehe Seite 68. Artikelnummer des Farbtons angeben.
- +9 Mehrpreis für Aluminiumrahmenfüllung, siehe Seite 39 – 40. Artikelnummer der jeweiligen Füllung angeben.
- +15 Mehrpreis für NT-Aluminiumrahmen mit Füllung, siehe Seite 74. Artikelnummer der jeweiligen Füllung angeben.
- +16 Mehrpreis für Nebentürzarge in Color, Color Matt deluxe oder RAL nach Wahl, siehe Seite 71. Artikelnummer des Farbtons angeben.
- +17 Mehrpreis für Oberflächenbeschichtung RollMatic in Color, siehe Seite 68. Artikelnummer des Farbtons angeben.
- +19 Mehrpreis für Endbeschichtung, AntiGraffiti, PremiumPlus, siehe Seite 72. Artikelnummer angeben.

BESTELLUNG	Kunden-Nr.: _____ Bestell-Nr./Komm.: _____		<b>*Angaben vom Typenschild</b>	
			Auftrags-Nr.: _____	Tor-Nr.: _____
	Kundenname: _____		Produkt-Nr.: _____	Typ: _____
	Versandanschrift: _____		Baujahr: _____	
	Datum und Ort: _____		Stempel und Unterschrift _____	



# 1. Nebentürzarge, Nebentürblatt



Artikel	Beschreibung	Produktionszeitraum	Art.-Nr.	Menge	€
	* <b>1.4 Nebentürblatt, L-Sicke</b>			Stück	
	<b>Blockzarge</b>				
	Woodgrain	29.09.2008 –	4007106	_____	/m <sup>2</sup>
	Slategrain	01.03.2021 –	4019415	_____	/m <sup>2</sup>
	Silkgrain	29.09.2008 –	4007107	_____	/m <sup>2</sup>
	Micrograin	29.09.2008 –	4007108	_____	/m <sup>2</sup>
	Decograin	29.09.2008 –	4007109	_____	/m <sup>2</sup>
	Sandgrain	01.07.2014 –	4011513	_____	/m <sup>2</sup>
	Duragrain	01.03.2019 –	4016966	_____	/m <sup>2</sup>
	Planar	01.03.2020 –	4018466	_____	/m <sup>2</sup>
	<b>Eckzarge</b>				
	Woodgrain	29.09.2008 –	4007110	_____	/m <sup>2</sup>
	Slategrain	01.03.2021 –	4019416	_____	/m <sup>2</sup>
	Silkgrain	29.09.2008 – 28.02.2013	4007111	_____	/m <sup>2</sup>
	Micrograin	29.09.2008 –	4007112	_____	/m <sup>2</sup>
	Decograin	29.09.2008 –	4007113	_____	/m <sup>2</sup>
	Sandgrain	01.07.2014 –	4011514	_____	/m <sup>2</sup>
	Duragrain	01.03.2019 –	4016967	_____	/m <sup>2</sup>
	Planar	01.03.2020 –	4018467	_____	/m <sup>2</sup>
	angelehnt an RAL _____			_____	+1
	Decograin-Dekor			_____	+2
	Verglasung			_____	+3
	angelehnt an RAL _____			_____	+4
	Aluminiumrahmen			_____	+15
	angelehnt an RAL _____			_____	+8
	Motiv			_____	+5
	Mehrpreis Endbeschichtung, AntiGraffiti, PremiumPlus			_____	+19



- +<sup>1</sup> Mehrpreis für Polyestergrundbeschichtung in Color, Color Matt deluxe oder RAL nach Wahl, siehe Seite 67. Artikelnummer des Farbtons angeben.
- +<sup>2</sup> Mehrpreis für Decograin, Decopaint, siehe Seite 72. Artikelnummer des jeweiligen Decograin, Decopaint angeben.
- +<sup>3</sup> Mehrpreis für Verglasung Fensterzargen mit Füllung, siehe Seite 72 – 73. Artikelnummer der jeweiligen Verglasung angeben.
- +<sup>4</sup> Mehrpreis für lackierte Fensterzargen in Color, Color Matt deluxe, RAL nach Wahl oder angepasst an Decograin, Duragrain, siehe Seite 69. Artikelnummer des Farbtons angeben.
- +<sup>5</sup> Mehrpreis für Designelemente, siehe Seite 40 – 43. Artikelnummer des jeweiligen Motivs angeben.
- +<sup>7</sup> Mehrpreis für Design-Inlay-Elemente, siehe Seite 74. Artikelnummer des jeweiligen Motivs angeben.
- +<sup>8</sup> Mehrpreis für lackierte Aluminiumrahmen in Color, Color Matt deluxe, RAL nach Wahl oder angepasst an Decograin, Duragrain, siehe Seite 68. Artikelnummer des Farbtons angeben.
- +<sup>9</sup> Mehrpreis für Aluminiumrahmenfüllung, siehe Seite 39 – 40. Artikelnummer der jeweiligen Füllung angeben.
- +<sup>15</sup> Mehrpreis für NT-Aluminiumrahmen mit Füllung, siehe Seite 74. Artikelnummer der jeweiligen Füllung angeben.
- +<sup>16</sup> Mehrpreis für Nebentürzarge in Color, Color Matt deluxe oder RAL nach Wahl, siehe Seite 71. Artikelnummer des Farbtons angeben.
- +<sup>17</sup> Mehrpreis für Oberflächenbeschichtung RollMatic in Color, siehe Seite 68. Artikelnummer des Farbtons angeben.
- +<sup>19</sup> Mehrpreis für Endbeschichtung, AntiGraffiti, PremiumPlus, siehe Seite 72. Artikelnummer angeben.

BESTELLUNG	Kunden-Nr.: _____ Bestell-Nr./Komm.: _____		<b>*Angaben vom Typenschild</b>	
			Auftrags-Nr.: _____	Tor-Nr.: _____
	Kundenname: _____		Produkt-Nr.: _____	Typ: _____
	Versandanschrift: _____		Baujahr: _____	
Datum und Ort: _____		Stempel und Unterschrift _____		

# 1. Nebentürzarge, Nebentürblatt

Artikel	Beschreibung	Produktionszeitraum	Art.-Nr.	Menge	€	
	<b>* 1.5 Nebentürblatt, L-Sicke</b>  Motiv Farbe Motiv 450 Motiv 450 ohne Lochung Motiv 450 Farbe Mehrpreis 3fach-Verriegelung Mehrpreis Endbeschichtung, AntiGraffiti, PremiumPlus <b>Hinweis:</b> kein Ersatz lieferbar 01.06.1999–28.09.2008		4016910 4010615 4002409 4016911 4007128	Stück  _____ _____ _____ _____ _____	/m /St. /m /m /St. +19	
		<b>* 1.6 Nebentürblatt, D-Sicke</b>  Blockzarge Silkgrain Eckzarge Silkgrain angelehnt an RAL _____ Verglasung angelehnt an RAL _____ Aluminiumrahmen angelehnt an RAL _____ Motiv Motiv Farbe Inlay-Motiv Motiv 450 Motiv 450 ohne Lochung Motiv 450 Farbe Mehrpreis 3fach-Verriegelung Mehrpreis Endbeschichtung, AntiGraffiti, PremiumPlus	01.07.2015– 01.07.2015–	4013316 4013317         4016910 4010615 4002409 4016911 4007128	Stück  _____ _____ _____ _____ _____ _____ _____ _____ _____ _____ _____ _____	/m <sup>2</sup> /m <sup>2</sup> +1 +3 +4 +15 +8 +5 /m +7 /St. /m /m /St. +19

- +1 Mehrpreis für Polyestergrundbeschichtung in Color, Color Matt deluxe oder RAL nach Wahl, siehe Seite 67. Artikelnummer des Farbtons angeben.
- +2 Mehrpreis für Decograin, Decopaint, siehe Seite 72. Artikelnummer des jeweiligen Decograin, Decopaint angeben.
- +3 Mehrpreis für Verglasung Fensterzargen mit Füllung, siehe Seite 72–73. Artikelnummer der jeweiligen Verglasung angeben.
- +4 Mehrpreis für lackierte Fensterzargen in Color, Color Matt deluxe, RAL nach Wahl oder angepasst an Decograin, Duragrain, siehe Seite 69. Artikelnummer des Farbtons angeben.
- +5 Mehrpreis für Designelemente, siehe Seite 40–43. Artikelnummer des jeweiligen Motivs angeben.
- +7 Mehrpreis für Design-Inlay-Elemente, siehe Seite 74. Artikelnummer des jeweiligen Motivs angeben.
- +8 Mehrpreis für lackierte Aluminiumrahmen in Color, Color Matt deluxe, RAL nach Wahl oder angepasst an Decograin, Duragrain, siehe Seite 68. Artikelnummer des Farbtons angeben.
- +9 Mehrpreis für Aluminiumrahmenfüllung, siehe Seite 39–40. Artikelnummer der jeweiligen Füllung angeben.
- +15 Mehrpreis für NT-Aluminiumrahmen mit Füllung, siehe Seite 74. Artikelnummer der jeweiligen Füllung angeben.
- +16 Mehrpreis für Nebentürzarge in Color, Color Matt deluxe oder RAL nach Wahl, siehe Seite 71. Artikelnummer des Farbtons angeben.
- +17 Mehrpreis für Oberflächenbeschichtung RollMatic in Color, siehe Seite 68. Artikelnummer des Farbtons angeben.
- +19 Mehrpreis für Endbeschichtung, AntiGraffiti, PremiumPlus, siehe Seite 72. Artikelnummer angeben.

<b>BESTELLUNG</b>	Kunden-Nr.: _____	Bestell-Nr./Komm.: _____	<b>*Angaben vom Typenschild</b>		
	Kundenname: _____	Auftrags-Nr.: _____		Tor-Nr.: _____	
	Versandanschrift: _____	Produkt-Nr.: _____		Typ: _____	
	Datum und Ort: _____		Baujahr: _____		
			Stempel und Unterschrift _____		



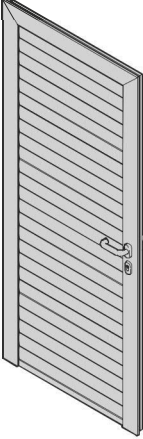

# 1. Nebentürzarge, Nebentürblatt

Artikel	Beschreibung	Produktionszeitraum	Art.-Nr.	Menge	€
	* <b>1.9 Nebentürblatt, RollMatic</b>			Stück	
	<b>Blockzarge</b>				
	Farbe	04.01.2016–	4013964	_____	/m <sup>2</sup>
	Decopaint	04.01.2016–	4013962	_____	/m <sup>2</sup>
	Decograin	04.01.2016–	4013966	_____	/m <sup>2</sup>
	<b>Eckzarge</b>				
	Farbe	04.01.2016–	4013963	_____	/m <sup>2</sup>
	Decopaint	04.01.2016–	4013961	_____	/m <sup>2</sup>
	Decograin		4013965	_____	/m <sup>2</sup>
	angelehnt an RAL _____			_____	+ <sup>17</sup>
Dekor Decopaint			_____	+ <sup>2</sup>	
Mehrpreis Verglasungselement, Lüftungsgitter	04.01.2016–	4014940	_____	/m	
Mehrpreis 3fach-Verriegelung		4007128	_____	/St.	

+<sup>1</sup> Mehrpreis für Polyestergrundbeschichtung in Color, Color Matt deluxe oder RAL nach Wahl, siehe Seite 67. Artikelnummer des Farbtons angeben.

+<sup>2</sup> Mehrpreis für Decograin, Decopaint, siehe Seite 72. Artikelnummer des jeweiligen Decograin, Decopaint angeben.

+<sup>3</sup> Mehrpreis für Verglasung Fensterzargen mit Füllung, siehe Seite 72–73. Artikelnummer der jeweiligen Verglasung angeben.

+<sup>4</sup> Mehrpreis für lackierte Fensterzargen in Color, Color Matt deluxe, RAL nach Wahl oder angepasst an Decograin, Duragrain, siehe Seite 69. Artikelnummer des Farbtons angeben.

+<sup>5</sup> Mehrpreis für Designelemente, siehe Seite 40–43. Artikelnummer des jeweiligen Motivs angeben.

+<sup>7</sup> Mehrpreis für Design-Inlay-Elemente, siehe Seite 74. Artikelnummer des jeweiligen Motivs angeben.

+<sup>8</sup> Mehrpreis für lackierte Aluminiumrahmen in Color, Color Matt deluxe, RAL nach Wahl oder angepasst an Decograin, Duragrain, siehe Seite 68. Artikelnummer des Farbtons angeben.

+<sup>9</sup> Mehrpreis für Aluminiumrahmenfüllung, siehe Seite 39–40. Artikelnummer der jeweiligen Füllung angeben.

+<sup>15</sup> Mehrpreis für NT-Aluminiumrahmen mit Füllung, siehe Seite 74. Artikelnummer der jeweiligen Füllung angeben.

+<sup>16</sup> Mehrpreis für Nebentürzarge in Color, Color Matt deluxe oder RAL nach Wahl, siehe Seite 71. Artikelnummer des Farbtons angeben.

+<sup>17</sup> Mehrpreis für Oberflächenbeschichtung RollMatic in Color, siehe Seite 68. Artikelnummer des Farbtons angeben.

+<sup>19</sup> Mehrpreis für Endbeschichtung, AntiGraffiti, PremiumPlus, siehe Seite 72. Artikelnummer angeben.

<b>BESTELLUNG</b>	Kunden-Nr.: _____	Bestell-Nr./Komm.: _____	<b>*Angaben vom Typenschild</b>	
			Auftrags-Nr.: _____	Tor-Nr.: _____
	Kundenname: _____		Produkt-Nr.: _____	Typ: _____
	Versandanschrift: _____		Baujahr: _____	
Datum und Ort: _____		Stempel und Unterschrift		



# 1. Nebentürzarge, Nebentürblatt

Artikel	Beschreibung	Produktionszeitraum	Art.-Nr.	Menge	€
	* <b>1.10 Nebentürblatt, 1-Flügler, M-Sicke, HST 42</b>			Stück	
	<b>Blockzarge</b>				
	Woodgrain	01.03.2019–	4015733 	_____	/m <sup>2</sup>
	Slategrain	01.03.2021–	4019562 	_____	/m <sup>2</sup>
	Silkgrain	01.03.2019–	4015734 	_____	/m <sup>2</sup>
	Decograin	01.03.2019–	4015735 	_____	/m <sup>2</sup>
	Sandgrain	01.03.2019–	4015736 	_____	/m <sup>2</sup>
	<b>Eckzarge</b>				
	Woodgrain	01.03.2019–	4015737 	_____	/m <sup>2</sup>
	Slategrain	01.03.2021–	4019563 	_____	/m <sup>2</sup>
	Silkgrain	01.03.2019–	4015738 	_____	/m <sup>2</sup>
	Decograin	01.03.2019–	4015739 	_____	/m <sup>2</sup>
	Sandgrain	01.03.2019–	4015740 	_____	/m <sup>2</sup>
	angelehnt an RAL _____			_____	+ <sup>1</sup>
	Decograin-Dekor			_____	+ <sup>2</sup>
	Mehrpreis 3fach-Verriegelung		4007128	_____	/St.
	Mehrpreis Endbeschichtung, AntiGraffiti, PremiumPlus			_____	+ <sup>19</sup>

- +<sup>1</sup> Mehrpreis für Polyestergrundbeschichtung in Color, Color Matt deluxe oder RAL nach Wahl, siehe Seite 67. Artikelnummer des Farbtons angeben.
- +<sup>2</sup> Mehrpreis für Decograin, Decopaint, siehe Seite 72. Artikelnummer des jeweiligen Decograin, Decopaint angeben.
- +<sup>3</sup> Mehrpreis für Verglasung Fensterzargen mit Füllung, siehe Seite 72–73. Artikelnummer der jeweiligen Verglasung angeben.
- +<sup>4</sup> Mehrpreis für lackierte Fensterzargen in Color, Color Matt deluxe, RAL nach Wahl oder angepasst an Decograin, Duragrain, siehe Seite 69. Artikelnummer des Farbtons angeben.
- +<sup>5</sup> Mehrpreis für Designelemente, siehe Seite 40–43. Artikelnummer des jeweiligen Motivs angeben.
- +<sup>7</sup> Mehrpreis für Design-Inlay-Elemente, siehe Seite 74. Artikelnummer des jeweiligen Motivs angeben.
- +<sup>8</sup> Mehrpreis für lackierte Aluminiumrahmen in Color, Color Matt deluxe, RAL nach Wahl oder angepasst an Decograin, Duragrain, siehe Seite 68. Artikelnummer des Farbtons angeben.
- +<sup>9</sup> Mehrpreis für Aluminiumrahmenfüllung, siehe Seite 39–40. Artikelnummer der jeweiligen Füllung angeben.
- +<sup>15</sup> Mehrpreis für NT-Aluminiumrahmen mit Füllung, siehe Seite 74. Artikelnummer der jeweiligen Füllung angeben.
- +<sup>16</sup> Mehrpreis für Nebentürzarge in Color, Color Matt deluxe oder RAL nach Wahl, siehe Seite 71. Artikelnummer des Farbtons angeben.
- +<sup>17</sup> Mehrpreis für Oberflächenbeschichtung RollMatic in Color, siehe Seite 68. Artikelnummer des Farbtons angeben.
- +<sup>19</sup> Mehrpreis für Endbeschichtung, AntiGraffiti, PremiumPlus, siehe Seite 72. Artikelnummer angeben.

<b>BESTELLUNG</b>	Kunden-Nr.: _____	Bestell-Nr./Komm.: _____	<b>*Angaben vom Typenschild</b>	
			Auftrags-Nr.: _____	Tor-Nr.: _____
	Kundenname: _____		Produkt-Nr.: _____	Typ: _____
	Versandanschrift: _____		Baujahr: _____	
Datum und Ort: _____		Stempel und Unterschrift _____		

# 1. Nebentürzarge, Nebentürblatt

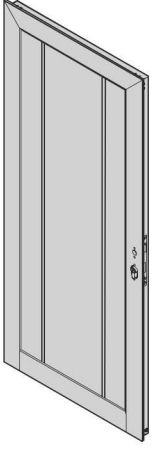
Artikel	Beschreibung	Produktionszeitraum	Art.-Nr.	Menge	€
	* <b>1.11 Nebentürblatt, 1-Flügler, L-Sicke, HST 42</b>			Stück	
	<b>Blockzarge</b>				
	Woodgrain	01.03.2019–	4015741	_____	/m <sup>2</sup>
	Slategrain	01.03.2021–	4019560	_____	/m <sup>2</sup>
	Silkgrain	01.03.2019–	4015742	_____	/m <sup>2</sup>
	Decograin	01.03.2019–	4015743	_____	/m <sup>2</sup>
	Sandgrain	01.03.2019–	4015744	_____	/m <sup>2</sup>
	<b>Eckzarge</b>				
	Woodgrain	01.03.2019–	4015745	_____	/m <sup>2</sup>
	Slategrain	01.03.2021–	4019561	_____	/m <sup>2</sup>
	Silkgrain	01.03.2019–	4015746	_____	/m <sup>2</sup>
	Decograin	01.03.2019–	4015747	_____	/m <sup>2</sup>
	Sandgrain	01.03.2019–	4015748	_____	/m <sup>2</sup>
	angelehnt an RAL _____			_____	+ <sup>1</sup>
	Decograin-Dekor			_____	+ <sup>2</sup>
	Mehrpreis 3fach-Verriegelung		4007128	_____	/St.
	Mehrpreis Endbeschichtung, AntiGraffiti, PremiumPlus			_____	+ <sup>19</sup>

+<sup>1</sup> Mehrpreis für Polyestergrundbeschichtung in Color, Color Matt deluxe oder RAL nach Wahl, siehe Seite 67. Artikelnummer des Farbtons angeben.

+<sup>2</sup> Mehrpreis für Decograin, Decopaint, siehe Seite 72. Artikelnummer des jeweiligen Decograin, Decopaint angeben.

+<sup>3</sup> Mehrpreis für Verglasung Fensterzargen mit Füllung, siehe Seite 72–73. Artikelnummer der jeweiligen Verglasung angeben.

+<sup>4</sup> Mehrpreis für lackierte Fensterzargen in Color, Color Matt deluxe, RAL nach Wahl oder angepasst an Decograin, Duragrain, siehe Seite 69. Artikelnummer des Farbtons angeben.

+<sup>5</sup> Mehrpreis für Designelemente, siehe Seite 40–43. Artikelnummer des jeweiligen Motivs angeben.

+<sup>7</sup> Mehrpreis für Design-Inlay-Elemente, siehe Seite 74. Artikelnummer des jeweiligen Motivs angeben.

+<sup>8</sup> Mehrpreis für lackierte Aluminiumrahmen in Color, Color Matt deluxe, RAL nach Wahl oder angepasst an Decograin, Duragrain, siehe Seite 68. Artikelnummer des Farbtons angeben.

+<sup>9</sup> Mehrpreis für Aluminiumrahmenfüllung, siehe Seite 39–40. Artikelnummer der jeweiligen Füllung angeben.

+<sup>15</sup> Mehrpreis für NT-Aluminiumrahmen mit Füllung, siehe Seite 74. Artikelnummer der jeweiligen Füllung angeben.

+<sup>16</sup> Mehrpreis für Nebentürzarge in Color, Color Matt deluxe oder RAL nach Wahl, siehe Seite 71. Artikelnummer des Farbtons angeben.

+<sup>17</sup> Mehrpreis für Oberflächenbeschichtung RollMatic in Color, siehe Seite 68. Artikelnummer des Farbtons angeben.

+<sup>19</sup> Mehrpreis für Endbeschichtung, AntiGraffiti, PremiumPlus, siehe Seite 72. Artikelnummer angeben.

<b>BESTELLUNG</b>	Kunden-Nr.: _____	Bestell-Nr./Komm.: _____	<b>*Angaben vom Typenschild</b>	
			Auftrags-Nr.: _____	Tor-Nr.: _____
	Kundenname: _____		Produkt-Nr.: _____	Typ: _____
	Versandanschrift: _____		Baujahr: _____	
Datum und Ort: _____		Stempel und Unterschrift _____		

# 1. Nebentürzarge, Nebentürblatt

Artikel	Beschreibung	Produktionszeitraum	Art.-Nr.	Menge	€	
	<b>* 1.12 Nebentürblatt, 1-Flügler, M-Sicke (RenoMatic)</b>  <b>Blockzarge</b> Woodgrain, Zink Decocolor, Zink Dekor Decocolor	01.03.2019– 01.03.2019–	4016952 4016953	Stück _____ _____ _____	 /m <sup>2</sup> /m <sup>2</sup> + <sup>2</sup>	
		<b>* 1.13 Nebentürblatt, 1-Flügler, L-Sicke, RenoMatic</b>  <b>Blockzarge</b> Decocolor, Zink Planar, Zink Duragrain Diamond, Zink Dekor Decocolor	01.03.2019– 01.03.2019– 01.03.2021–	4016970 4016954 4019451	Stück _____ _____ _____ _____	 /m <sup>2</sup> /m <sup>2</sup> /m <sup>2</sup> + <sup>2</sup>

- +<sup>1</sup> Mehrpreis für Polyestergrundbeschichtung in Color, Color Matt deluxe oder RAL nach Wahl, siehe Seite 67. Artikelnummer des Farbtons angeben.
- +<sup>2</sup> Mehrpreis für Decograin, Decopaint, siehe Seite 72. Artikelnummer des jeweiligen Decograin, Decopaint angeben.
- +<sup>3</sup> Mehrpreis für Verglasung Fensterzargen mit Füllung, siehe Seite 72–73. Artikelnummer der jeweiligen Verglasung angeben.
- +<sup>4</sup> Mehrpreis für lackierte Fensterzargen in Color, Color Matt deluxe, RAL nach Wahl oder angepasst an Decograin, Duragrain, siehe Seite 69. Artikelnummer des Farbtons angeben.
- +<sup>5</sup> Mehrpreis für Designelemente, siehe Seite 40–43. Artikelnummer des jeweiligen Motivs angeben.
- +<sup>7</sup> Mehrpreis für Design-Inlay-Elemente, siehe Seite 74. Artikelnummer des jeweiligen Motivs angeben.
- +<sup>8</sup> Mehrpreis für lackierte Aluminiumrahmen in Color, Color Matt deluxe, RAL nach Wahl oder angepasst an Decograin, Duragrain, siehe Seite 68. Artikelnummer des Farbtons angeben.
- +<sup>9</sup> Mehrpreis für Aluminiumrahmenfüllung, siehe Seite 39–40. Artikelnummer der jeweiligen Füllung angeben.
- +<sup>15</sup> Mehrpreis für NT-Aluminiumrahmen mit Füllung, siehe Seite 74. Artikelnummer der jeweiligen Füllung angeben.
- +<sup>16</sup> Mehrpreis für Nebentürzarge in Color, Color Matt deluxe oder RAL nach Wahl, siehe Seite 71. Artikelnummer des Farbtons angeben.
- +<sup>17</sup> Mehrpreis für Oberflächenbeschichtung RollMatic in Color, siehe Seite 68. Artikelnummer des Farbtons angeben.
- +<sup>19</sup> Mehrpreis für Endbeschichtung, AntiGraffiti, PremiumPlus, siehe Seite 72. Artikelnummer angeben.

<b>BESTELLUNG</b>	Kunden-Nr.: _____	Bestell-Nr./Komm.: _____	<b>*Angaben vom Typenschild</b>	
	Kundenname: _____		Auftrags-Nr.: _____	Tor-Nr.: _____
	Versandanschrift: _____		Produkt-Nr.: _____	Typ: _____
	Datum und Ort: _____		Baujahr: _____	Stempel und Unterschrift _____

# 1. Nebentürzarge, Nebentürblatt





Artikel	Beschreibung	Produktionszeitraum	Art.-Nr.	Menge	€
	<b>* 1.14 Nebentürblatt, 1-Flügler, Alurahmentor</b>  Blockzarge klar, klar Eckzarge klar, klar angelehnt an RAL _____ Füllung für NF-Aluminiumrahmen Mehrpreis Endbeschichtung, AntiGraffiti, PremiumPlus	01.03.2019– 01.03.2019–	4016869 ⏳ 4016870 ⏳	Stück  _____ _____ _____ _____	_____ /m <sup>2</sup> /m <sup>2</sup> +1 +9 +19 _____
	<b>* 1.15 Nebentürzarge aus Aluminiumprofilen, 2-Flügler</b>  Blockzarge angelehnt an RAL _____ Dekor Decopaint, Decograin, Duragrain Mehrpreis 3fach-Verriegelung Mehrpreis Endbeschichtung, AntiGraffiti, PremiumPlus	01.03.2013–	4007994 ⏳ 4007129	Stück  _____ _____ _____ _____	_____ /m +16 +2 /St. +19 _____

- +<sup>1</sup> Mehrpreis für Polyestergrundbeschichtung in Color, Color Matt deluxe oder RAL nach Wahl, siehe Seite 67. Artikelnummer des Farbtons angeben.
- +<sup>2</sup> Mehrpreis für Decograin, Decopaint, siehe Seite 72. Artikelnummer des jeweiligen Decograin, Decopaint angeben.
- +<sup>3</sup> Mehrpreis für Verglasung Fensterzargen mit Füllung, siehe Seite 72–73. Artikelnummer der jeweiligen Verglasung angeben.
- +<sup>4</sup> Mehrpreis für lackierte Fensterzargen in Color, Color Matt deluxe, RAL nach Wahl oder angepasst an Decograin, Duragrain, siehe Seite 69. Artikelnummer des Farbtons angeben.
- +<sup>5</sup> Mehrpreis für Designelemente, siehe Seite 40–43. Artikelnummer des jeweiligen Motivs angeben.
- +<sup>7</sup> Mehrpreis für Design-Inlay-Elemente, siehe Seite 74. Artikelnummer des jeweiligen Motivs angeben.
- +<sup>8</sup> Mehrpreis für lackierte Aluminiumrahmen in Color, Color Matt deluxe, RAL nach Wahl oder angepasst an Decograin, Duragrain, siehe Seite 68. Artikelnummer des Farbtons angeben.
- +<sup>9</sup> Mehrpreis für Aluminiumrahmenfüllung, siehe Seite 39–40. Artikelnummer der jeweiligen Füllung angeben.
- +<sup>15</sup> Mehrpreis für NT-Aluminiumrahmen mit Füllung, siehe Seite 74. Artikelnummer der jeweiligen Füllung angeben.
- +<sup>16</sup> Mehrpreis für Nebentürzarge in Color, Color Matt deluxe oder RAL nach Wahl, siehe Seite 71. Artikelnummer des Farbtons angeben.
- +<sup>17</sup> Mehrpreis für Oberflächenbeschichtung RollMatic in Color, siehe Seite 68. Artikelnummer des Farbtons angeben.
- +<sup>19</sup> Mehrpreis für Endbeschichtung, AntiGraffiti, PremiumPlus, siehe Seite 72. Artikelnummer angeben.

<b>BESTELLUNG</b>	Kunden-Nr.: _____	Bestell-Nr./Komm.: _____	<b>*Angaben vom Typenschild</b>	
	Kundenname: _____		Auftrags-Nr.: _____	Tor-Nr.: _____
	Versandanschrift: _____		Produkt-Nr.: _____	Typ: _____
			Baujahr: _____	
	Datum und Ort: _____		Stempel und Unterschrift _____	



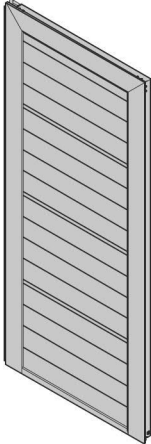







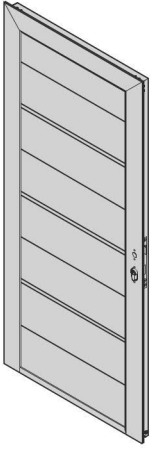

# 1. Nebentürzarge, Nebentürblatt

Artikel	Beschreibung	Produktionszeitraum	Art.-Nr.	Menge	€
	<p><b>* 1.16 Nebentürblatt 2-Flügler, Gangflügel, S-Sicke</b></p> <p>Blockzarge Woodgrain angelehnt an RAL _____</p> <p>Verglasung angelehnt an RAL _____</p> <p>Aluminiumrahmen angelehnt an RAL _____</p> <p>Mehrpreis 3fach-Verriegelung</p> <p>Mehrpreis Endbeschichtung, AntiGraffiti, PremiumPlus</p>	01.03.2013–	4008638 	Stück	/m <sup>2</sup> + <sup>1</sup> + <sup>3</sup> + <sup>4</sup> + <sup>15</sup> + <sup>8</sup> /St. + <sup>19</sup>
	4007128		_____		
	<p><b>* 1.17 Nebentürblatt 2-Flügler, Standflügel, S-Sicke</b></p> <p>Blockzarge Woodgrain angelehnt an RAL _____</p> <p>Verglasung angelehnt an RAL _____</p> <p>Aluminiumrahmen angelehnt an RAL _____</p> <p>Mehrpreis 3fach-Verriegelung</p> <p>Mehrpreis Endbeschichtung, AntiGraffiti, PremiumPlus</p>	01.03.2013–	4008639 	Stück	/m <sup>2</sup> + <sup>1</sup> + <sup>3</sup> + <sup>4</sup> + <sup>15</sup> + <sup>8</sup> /St. + <sup>19</sup>
	4007128		_____		

- +<sup>1</sup> Mehrpreis für Polyestergrundbeschichtung in Color, Color Matt deluxe oder RAL nach Wahl, siehe Seite 67. Artikelnummer des Farbtons angeben.
- +<sup>2</sup> Mehrpreis für Decograin, Decopaint, siehe Seite 72. Artikelnummer des jeweiligen Decograin, Decopaint angeben.
- +<sup>3</sup> Mehrpreis für Verglasung Fensterzargen mit Füllung, siehe Seite 72–73. Artikelnummer der jeweiligen Verglasung angeben.
- +<sup>4</sup> Mehrpreis für lackierte Fensterzargen in Color, Color Matt deluxe, RAL nach Wahl oder angepasst an Decograin, Duragrain, siehe Seite 69. Artikelnummer des Farbtons angeben.
- +<sup>5</sup> Mehrpreis für Designelemente, siehe Seite 40–43. Artikelnummer des jeweiligen Motivs angeben.
- +<sup>7</sup> Mehrpreis für Design-Inlay-Elemente, siehe Seite 74. Artikelnummer des jeweiligen Motivs angeben.
- +<sup>8</sup> Mehrpreis für lackierte Aluminiumrahmen in Color, Color Matt deluxe, RAL nach Wahl oder angepasst an Decograin, Duragrain, siehe Seite 68. Artikelnummer des Farbtons angeben.
- +<sup>9</sup> Mehrpreis für Aluminiumrahmenfüllung, siehe Seite 39–40. Artikelnummer der jeweiligen Füllung angeben.
- +<sup>15</sup> Mehrpreis für NT-Aluminiumrahmen mit Füllung, siehe Seite 74. Artikelnummer der jeweiligen Füllung angeben.
- +<sup>16</sup> Mehrpreis für Nebentürzarge in Color, Color Matt deluxe oder RAL nach Wahl, siehe Seite 71. Artikelnummer des Farbtons angeben.
- +<sup>17</sup> Mehrpreis für Oberflächenbeschichtung RollMatic in Color, siehe Seite 68. Artikelnummer des Farbtons angeben.
- +<sup>19</sup> Mehrpreis für Endbeschichtung, AntiGraffiti, PremiumPlus, siehe Seite 72. Artikelnummer angeben.

<b>BESTELLUNG</b>	Kunden-Nr.: _____ Bestell-Nr./Komm.: _____		<b>*Angaben vom Typenschild</b>	
			Auftrags-Nr.: _____	Tor-Nr.: _____
	Kundenname: _____		Produkt-Nr.: _____	Typ: _____
	Versandanschrift: _____		Baujahr: _____	
Datum und Ort: _____		Stempel und Unterschrift _____		

# 1. Nebentürzarge, Nebentürblatt

Artikel	Beschreibung	Produktionszeitraum	Art.-Nr.	Menge	€
	* <b>1.18 Nebentürblatt 2-Flügler, Gangflügel, M-Sicke</b>			Stück	
	<b>Blockzarge</b>				
	Woodgrain	01.03.2013 –	4008640 	_____	/m <sup>2</sup>
	Slategrain	01.03.2021 –	4019422 	_____	/m <sup>2</sup>
	Micrograin	01.03.2013 –	4008644 	_____	/m <sup>2</sup>
	Decograin	01.03.2013 –	4008646 	_____	/m <sup>2</sup>
	Silkgrain	01.03.2013 –	4011503 	_____	/m <sup>2</sup>
	Sandgrain	01.07.2014 –	4011507 	_____	/m <sup>2</sup>
	angelehnt an RAL _____			_____	+ <sup>1</sup>
	Decograin-Dekor			_____	+ <sup>2</sup>
	Verglasung			_____	+ <sup>3</sup>
	angelehnt an RAL _____			_____	+ <sup>4</sup>
	Aluminiumrahmen			_____	+ <sup>15</sup>
	angelehnt an RAL _____			_____	+ <sup>8</sup>
	Inlay-Motiv			_____	+ <sup>7</sup>
	Motiv 450		4010615 	_____	/St.
	Motiv 450 ohne Lochung		4002409 	_____	/m
Motiv 450 Farbe		4016911 	_____	/m	
Mehrpreis 3fach-Verriegelung		4007128	_____	/St.	
Mehrpreis Endbeschichtung, AntiGraffiti, PremiumPlus			_____	+ <sup>19</sup>	

+<sup>1</sup> Mehrpreis für Polyestergrundbeschichtung in Color, Color Matt deluxe oder RAL nach Wahl, siehe Seite 67. Artikelnummer des Farbtons angeben.

+<sup>2</sup> Mehrpreis für Decograin, Decopaint, siehe Seite 72. Artikelnummer des jeweiligen Decograin, Decopaint angeben.

+<sup>3</sup> Mehrpreis für Verglasung Fensterzargen mit Füllung, siehe Seite 72–73. Artikelnummer der jeweiligen Verglasung angeben.

+<sup>4</sup> Mehrpreis für lackierte Fensterzargen in Color, Color Matt deluxe, RAL nach Wahl oder angepasst an Decograin, Duragrain, siehe Seite 69. Artikelnummer des Farbtons angeben.

+<sup>5</sup> Mehrpreis für Designelemente, siehe Seite 40–43. Artikelnummer des jeweiligen Motivs angeben.

+<sup>7</sup> Mehrpreis für Design-Inlay-Elemente, siehe Seite 74. Artikelnummer des jeweiligen Motivs angeben.

+<sup>8</sup> Mehrpreis für lackierte Aluminiumrahmen in Color, Color Matt deluxe, RAL nach Wahl oder angepasst an Decograin, Duragrain, siehe Seite 68. Artikelnummer des Farbtons angeben.

+<sup>9</sup> Mehrpreis für Aluminiumrahmenfüllung, siehe Seite 39–40. Artikelnummer der jeweiligen Füllung angeben.

+<sup>15</sup> Mehrpreis für NT-Aluminiumrahmen mit Füllung, siehe Seite 74. Artikelnummer der jeweiligen Füllung angeben.

+<sup>16</sup> Mehrpreis für Nebentürzarge in Color, Color Matt deluxe oder RAL nach Wahl, siehe Seite 71. Artikelnummer des Farbtons angeben.

+<sup>17</sup> Mehrpreis für Oberflächenbeschichtung RollMatic in Color, siehe Seite 68. Artikelnummer des Farbtons angeben.

+<sup>19</sup> Mehrpreis für Endbeschichtung, AntiGraffiti, PremiumPlus, siehe Seite 72. Artikelnummer angeben.

<b>BESTELLUNG</b>	Kunden-Nr.: _____	Bestell-Nr./Komm.: _____	<b>*Angaben vom Typenschild</b>	
	Kundenname: _____		Auftrags-Nr.: _____	Tor-Nr.: _____
	Versandanschrift: _____		Produkt-Nr.: _____	Typ: _____
	Datum und Ort: _____		Baujahr: _____	Stempel und Unterschrift _____





# 1. Nebentürzarge, Nebentürblatt

Artikel	Beschreibung	Produktionszeitraum	Art.-Nr.	Menge	€
	* <b>1.20 Nebentürblatt 2-Flügler, Gangflügel, L-Sicke</b>			Stück	
	<b>Blockzarge</b>				
	Woodgrain	01.03.2013 –	4008648	_____	/m <sup>2</sup>
	Slategrain	01.03.2021 –	4019417	_____	/m <sup>2</sup>
	Micrograin	01.03.2013 –	4008652	_____	/m <sup>2</sup>
	Decograin	01.03.2013 –	4011519	_____	/m <sup>2</sup>
	Silkgrain	01.03.2013 –	4011502	_____	/m <sup>2</sup>
	Sandgrain	01.07.2014 –	4011509	_____	/m <sup>2</sup>
	Duragrain	01.03.2019 –	4016968	_____	/m <sup>2</sup>
	Planar	01.03.2020 –	4018468	_____	/m <sup>2</sup>
	angelehnt an RAL _____			_____	+ <sup>1</sup>
	Decograin-Dekor			_____	+ <sup>2</sup>
	Verglasung			_____	+ <sup>3</sup>
	angelehnt an RAL _____			_____	+ <sup>4</sup>
	Aluminiumrahmen			_____	+ <sup>15</sup>
	angelehnt an RAL _____			_____	+ <sup>8</sup>
	Motiv			_____	+ <sup>5</sup>
	Motiv Farbe		4016910	_____	/m
	Motiv 450		4010615	_____	/St.
	Motiv 450 ohne Lochung		4002409	_____	/m
	Motiv 450 Farbe		4016911	_____	/m
	Mehrpreis 3fach-Verriegelung		4007128	_____	/St.
	Mehrpreis Endbeschichtung, AntiGraffiti, PremiumPlus			_____	+ <sup>19</sup>



- +<sup>1</sup> Mehrpreis für Polyestergrundbeschichtung in Color, Color Matt deluxe oder RAL nach Wahl, siehe Seite 67. Artikelnummer des Farbtons angeben.
- +<sup>2</sup> Mehrpreis für Decograin, Decopaint, siehe Seite 72. Artikelnummer des jeweiligen Decograin, Decopaint angeben.
- +<sup>3</sup> Mehrpreis für Verglasung Fensterzargen mit Füllung, siehe Seite 72 – 73. Artikelnummer der jeweiligen Verglasung angeben.
- +<sup>4</sup> Mehrpreis für lackierte Fensterzargen in Color, Color Matt deluxe, RAL nach Wahl oder angepasst an Decograin, Duragrain, siehe Seite 69. Artikelnummer des Farbtons angeben.
- +<sup>5</sup> Mehrpreis für Designelemente, siehe Seite 40 – 43. Artikelnummer des jeweiligen Motivs angeben.
- +<sup>7</sup> Mehrpreis für Design-Inlay-Elemente, siehe Seite 74. Artikelnummer des jeweiligen Motivs angeben.
- +<sup>8</sup> Mehrpreis für lackierte Aluminiumrahmen in Color, Color Matt deluxe, RAL nach Wahl oder angepasst an Decograin, Duragrain, siehe Seite 68. Artikelnummer des Farbtons angeben.
- +<sup>9</sup> Mehrpreis für Aluminiumrahmenfüllung, siehe Seite 39 – 40. Artikelnummer der jeweiligen Füllung angeben.
- +<sup>15</sup> Mehrpreis für NT-Aluminiumrahmen mit Füllung, siehe Seite 74. Artikelnummer der jeweiligen Füllung angeben.
- +<sup>16</sup> Mehrpreis für Nebentürzarge in Color, Color Matt deluxe oder RAL nach Wahl, siehe Seite 71. Artikelnummer des Farbtons angeben.
- +<sup>17</sup> Mehrpreis für Oberflächenbeschichtung RollMatic in Color, siehe Seite 68. Artikelnummer des Farbtons angeben.
- +<sup>19</sup> Mehrpreis für Endbeschichtung, AntiGraffiti, PremiumPlus, siehe Seite 72. Artikelnummer angeben.

BESTELLUNG	Kunden-Nr.: _____ Bestell-Nr./Komm.: _____		<b>*Angaben vom Typenschild</b>	
			Auftrags-Nr.: _____	Tor-Nr.: _____
	Kundenname: _____		Produkt-Nr.: _____	Typ: _____
	Versandanschrift: _____		Baujahr: _____	
Datum und Ort: _____		Stempel und Unterschrift _____		



# 1. Nebentürzarge, Nebentürblatt

Artikel	Beschreibung	Produktionszeitraum	Art.-Nr.	Menge	€
	* <b>1.21 Nebentürblatt 2-Flügler, Standflügel, L-Sicke</b>			Stück	
	<b>Blockzarge</b>				
	Woodgrain	01.03.2013–	4008649		/m <sup>2</sup>
	Slategrain	01.03.2021–	4019418		/m <sup>2</sup>
	Micrograin	01.03.2013–	4008653		/m <sup>2</sup>
	Decograin	01.03.2013–	4011520		/m <sup>2</sup>
	Silkgrain	01.03.2013–	4011504		/m <sup>2</sup>
	Sandgrain	01.07.2017–	4011510		/m <sup>2</sup>
	Duragrain	01.03.2019–	4016969		/m <sup>2</sup>
	Planar	01.03.2020–	4018469		/m <sup>2</sup>
	angelehnt an RAL _____				+ <sup>1</sup>
	Decograin-Dekor				+ <sup>2</sup>
	Verglasung				+ <sup>3</sup>
	angelehnt an RAL _____				+ <sup>4</sup>
	Aluminiumrahmen				+ <sup>15</sup>
	angelehnt an RAL _____				+ <sup>8</sup>
	Motiv				+ <sup>5</sup>
	Motiv Farbe		4016910		/m
	Motiv 450		4010615		/St.
	Motiv 450 ohne Lochung		4002409		/m
	Motiv 450 Farbe		4016911		/m
	Mehrpreis 3fach-Verriegelung		4007128		/St.
	Mehrpreis Endbeschichtung, AntiGraffiti, PremiumPlus				+ <sup>19</sup>

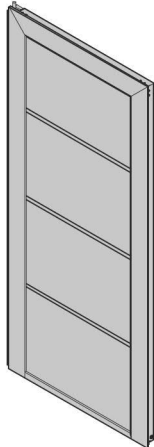

- +<sup>1</sup> Mehrpreis für Polyestergrundbeschichtung in Color, Color Matt deluxe oder RAL nach Wahl, siehe Seite 67. Artikelnummer des Farbtons angeben.
- +<sup>2</sup> Mehrpreis für Decograin, Decopaint, siehe Seite 72. Artikelnummer des jeweiligen Decograin, Decopaint angeben.
- +<sup>3</sup> Mehrpreis für Verglasung Fensterzargen mit Füllung, siehe Seite 72–73. Artikelnummer der jeweiligen Verglasung angeben.
- +<sup>4</sup> Mehrpreis für lackierte Fensterzargen in Color, Color Matt deluxe, RAL nach Wahl oder angepasst an Decograin, Duragrain, siehe Seite 69. Artikelnummer des Farbtons angeben.
- +<sup>5</sup> Mehrpreis für Designelemente, siehe Seite 40–43. Artikelnummer des jeweiligen Motivs angeben.
- +<sup>7</sup> Mehrpreis für Design-Inlay-Elemente, siehe Seite 74. Artikelnummer des jeweiligen Motivs angeben.
- +<sup>8</sup> Mehrpreis für lackierte Aluminiumrahmen in Color, Color Matt deluxe, RAL nach Wahl oder angepasst an Decograin, Duragrain, siehe Seite 68. Artikelnummer des Farbtons angeben.
- +<sup>9</sup> Mehrpreis für Aluminiumrahmenfüllung, siehe Seite 39–40. Artikelnummer der jeweiligen Füllung angeben.
- +<sup>15</sup> Mehrpreis für NT-Aluminiumrahmen mit Füllung, siehe Seite 74. Artikelnummer der jeweiligen Füllung angeben.
- +<sup>16</sup> Mehrpreis für Nebentürzarge in Color, Color Matt deluxe oder RAL nach Wahl, siehe Seite 71. Artikelnummer des Farbtons angeben.
- +<sup>17</sup> Mehrpreis für Oberflächenbeschichtung RollMatic in Color, siehe Seite 68. Artikelnummer des Farbtons angeben.
- +<sup>19</sup> Mehrpreis für Endbeschichtung, AntiGraffiti, PremiumPlus, siehe Seite 72. Artikelnummer angeben.

<b>BESTELLUNG</b>	Kunden-Nr.: _____ Bestell-Nr./Komm.: _____		<b>*Angaben vom Typenschild</b>	
			Auftrags-Nr.: _____	Tor-Nr.: _____
	Kundenname: _____		Produkt-Nr.: _____	Typ: _____
	Versandanschrift: _____		Baujahr: _____	
Datum und Ort: _____		Stempel und Unterschrift _____		

# 1. Nebentürzarge, Nebentürblatt

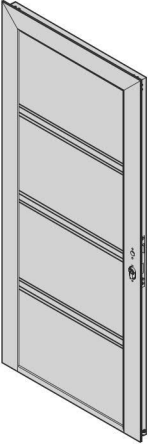
Artikel	Beschreibung	Produktionszeitraum	Art.-Nr.	Menge	€	
	<b>* 1.22 Nebentürblatt 2-Flügler, Gangflügel, D-Sicke</b>  Blockzarge Silkgrain angelehnt an RAL _____ Verglasung angelehnt an RAL _____ Aluminiumrahmen angelehnt an RAL _____ Motiv Motiv Farbe Inlay-Motiv Motiv 450 Motiv 450 ohne Lochung Motiv 450 Farbe Mehrpreis 3fach-Verriegelung Mehrpreis Endbeschichtung, AntiGraffiti, PremiumPlus	01.07.2015 –	4013320 ⌚	Stück		
					/m <sup>2</sup>	
					+1	
					+3	
					+4	
					+15	
					+8	
					+5	
				4016910 ⌚		/m
						+7
				4010615 ⌚		/St.
				4002409 ⌚		/m
				4016911 ⌚		/m
			4007128		/St.	
					+19	

+1 Mehrpreis für Polyestergrundbeschichtung in Color, Color Matt deluxe oder RAL nach Wahl, siehe Seite 67. Artikelnummer des Farbtons angeben.

+2 Mehrpreis für Decograin, Decopaint, siehe Seite 72. Artikelnummer des jeweiligen Decograin, Decopaint angeben.

+3 Mehrpreis für Verglasung Fensterzargen mit Füllung, siehe Seite 72 – 73. Artikelnummer der jeweiligen Verglasung angeben.

+4 Mehrpreis für lackierte Fensterzargen in Color, Color Matt deluxe, RAL nach Wahl oder angepasst an Decograin, Duragrain, siehe Seite 69. Artikelnummer des Farbtons angeben.

+5 Mehrpreis für Designelemente, siehe Seite 40 – 43. Artikelnummer des jeweiligen Motivs angeben.

+7 Mehrpreis für Design-Inlay-Elemente, siehe Seite 74. Artikelnummer des jeweiligen Motivs angeben.

+8 Mehrpreis für lackierte Aluminiumrahmen in Color, Color Matt deluxe, RAL nach Wahl oder angepasst an Decograin, Duragrain, siehe Seite 68. Artikelnummer des Farbtons angeben.

+9 Mehrpreis für Aluminiumrahmenfüllung, siehe Seite 39 – 40. Artikelnummer der jeweiligen Füllung angeben.

+15 Mehrpreis für NT-Aluminiumrahmen mit Füllung, siehe Seite 74. Artikelnummer der jeweiligen Füllung angeben.







+16 Mehrpreis für Nebentürzarge in Color, Color Matt deluxe oder RAL nach Wahl, siehe Seite 71. Artikelnummer des Farbtons angeben.

+17 Mehrpreis für Oberflächenbeschichtung RollMatic in Color, siehe Seite 68. Artikelnummer des Farbtons angeben.

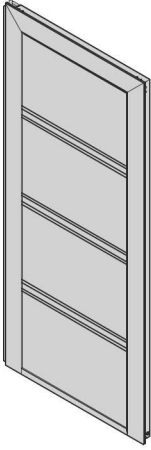
+19 Mehrpreis für Endbeschichtung, AntiGraffiti, PremiumPlus, siehe Seite 72. Artikelnummer angeben.

<b>BESTELLUNG</b>	Kunden-Nr.: _____	Bestell-Nr./Komm.: _____	<b>*Angaben vom Typenschild</b>	
	Kundenname: _____		Auftrags-Nr.: _____	Tor-Nr.: _____
	Versandanschrift: _____		Produkt-Nr.: _____	Typ: _____
	Datum und Ort: _____		Baujahr: _____	Stempel und Unterschrift _____

# 1. Nebentürzarge, Nebentürblatt

Artikel	Beschreibung	Produktionszeitraum	Art.-Nr.	Menge	€	
	<b>* 1.23 Nebentürblatt 2-Flügler, Standflügel, D-Sicke</b>  Blockzarge Silkgrain angelehnt an RAL _____ Verglasung angelehnt an RAL _____ Aluminiumrahmen angelehnt an RAL _____ Motiv Motiv Farbe Inlay-Motiv Motiv 450 Motiv 450 ohne Lochung Motiv 450 Farbe Mehrpreis 3fach-Verriegelung Mehrpreis Endbeschichtung, AntiGraffiti, PremiumPlus	01.07.2015–	4013321 	Stück		
					/m <sup>2</sup>	
					+ <sup>1</sup>	
					+ <sup>3</sup>	
					+ <sup>4</sup>	
					+ <sup>15</sup>	
					+ <sup>8</sup>	
					+ <sup>5</sup>	
				4016910 		/m
						+ <sup>7</sup>
				4010615 		/St.
				4002409 		/m
				4016911 		/m
			4007128		/St.	
					+ <sup>19</sup>	

- +<sup>1</sup> Mehrpreis für Polyestergrundbeschichtung in Color, Color Matt deluxe oder RAL nach Wahl, siehe Seite 67. Artikelnummer des Farbtons angeben.
- +<sup>2</sup> Mehrpreis für Decograin, Decopaint, siehe Seite 72. Artikelnummer des jeweiligen Decograin, Decopaint angeben.
- +<sup>3</sup> Mehrpreis für Verglasung Fensterzargen mit Füllung, siehe Seite 72–73. Artikelnummer der jeweiligen Verglasung angeben.
- +<sup>4</sup> Mehrpreis für lackierte Fensterzargen in Color, Color Matt deluxe, RAL nach Wahl oder angepasst an Decograin, Duragrain, siehe Seite 69. Artikelnummer des Farbtons angeben.
- +<sup>5</sup> Mehrpreis für Designelemente, siehe Seite 40–43. Artikelnummer des jeweiligen Motivs angeben.
- +<sup>7</sup> Mehrpreis für Design-Inlay-Elemente, siehe Seite 74. Artikelnummer des jeweiligen Motivs angeben.
- +<sup>8</sup> Mehrpreis für lackierte Aluminiumrahmen in Color, Color Matt deluxe, RAL nach Wahl oder angepasst an Decograin, Duragrain, siehe Seite 68. Artikelnummer des Farbtons angeben.
- +<sup>9</sup> Mehrpreis für Aluminiumrahmenfüllung, siehe Seite 39–40. Artikelnummer der jeweiligen Füllung angeben.
- +<sup>15</sup> Mehrpreis für NT-Aluminiumrahmen mit Füllung, siehe Seite 74. Artikelnummer der jeweiligen Füllung angeben.
- +<sup>16</sup> Mehrpreis für Nebentürzarge in Color, Color Matt deluxe oder RAL nach Wahl, siehe Seite 71. Artikelnummer des Farbtons angeben.
- +<sup>17</sup> Mehrpreis für Oberflächenbeschichtung RollMatic in Color, siehe Seite 68. Artikelnummer des Farbtons angeben.
- +<sup>19</sup> Mehrpreis für Endbeschichtung, AntiGraffiti, PremiumPlus, siehe Seite 72. Artikelnummer angeben.

<b>BESTELLUNG</b>	Kunden-Nr.: _____	Bestell-Nr./Komm.: _____	<b>*Angaben vom Typenschild</b>	
	Kundenname: _____		Auftrags-Nr.: _____	Tor-Nr.: _____
	Versandanschrift: _____		Produkt-Nr.: _____	Typ: _____
	Datum und Ort: _____		Baujahr: _____	Stempel und Unterschrift _____

# 1. Nebentürzarge, Nebentürblatt

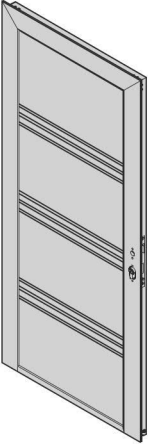
Artikel	Beschreibung	Produktionszeitraum	Art.-Nr.	Menge	€	
	<b>* 1.24 Nebentürblatt 2-Flügler, Gangflügel, T-Sicke</b>  Blockzarge Silkgrain angelehnt an RAL _____ Verglasung angelehnt an RAL _____ Aluminiumrahmen angelehnt an RAL _____ Motiv Motiv Farbe Inlay-Motiv Motiv 450 Motiv 450 ohne Lochung Motiv 450 Farbe Mehrpreis 3fach-Verriegelung Mehrpreis Endbeschichtung, AntiGraffiti, PremiumPlus	01.07.2015 –	4013326 ⌚	Stück		
					/m <sup>2</sup>	
					+1	
					+3	
					+4	
					+15	
					+8	
					+5	
				4016910 ⌚		/m
						+7
				4010615 ⌚		/St.
				4002409 ⌚		/m
				4016911 ⌚		/m
			4007128		/St.	
					+19	

+1 Mehrpreis für Polyestergrundbeschichtung in Color, Color Matt deluxe oder RAL nach Wahl, siehe Seite 67. Artikelnummer des Farbtons angeben.

+2 Mehrpreis für Decograin, Decopaint, siehe Seite 72. Artikelnummer des jeweiligen Decograin, Decopaint angeben.

+3 Mehrpreis für Verglasung Fensterzargen mit Füllung, siehe Seite 72 – 73. Artikelnummer der jeweiligen Verglasung angeben.

+4 Mehrpreis für lackierte Fensterzargen in Color, Color Matt deluxe, RAL nach Wahl oder angepasst an Decograin, Duragrain, siehe Seite 69. Artikelnummer des Farbtons angeben.

+5 Mehrpreis für Designelemente, siehe Seite 40 – 43. Artikelnummer des jeweiligen Motivs angeben.

+7 Mehrpreis für Design-Inlay-Elemente, siehe Seite 74. Artikelnummer des jeweiligen Motivs angeben.

+8 Mehrpreis für lackierte Aluminiumrahmen in Color, Color Matt deluxe, RAL nach Wahl oder angepasst an Decograin, Duragrain, siehe Seite 68. Artikelnummer des Farbtons angeben.

+9 Mehrpreis für Aluminiumrahmenfüllung, siehe Seite 39 – 40. Artikelnummer der jeweiligen Füllung angeben.

+15 Mehrpreis für NT-Aluminiumrahmen mit Füllung, siehe Seite 74. Artikelnummer der jeweiligen Füllung angeben.

+16 Mehrpreis für Nebentürzarge in Color, Color Matt deluxe oder RAL nach Wahl, siehe Seite 71. Artikelnummer des Farbtons angeben.

+17 Mehrpreis für Oberflächenbeschichtung RollMatic in Color, siehe Seite 68. Artikelnummer des Farbtons angeben.

+19 Mehrpreis für Endbeschichtung, AntiGraffiti, PremiumPlus, siehe Seite 72. Artikelnummer angeben.

<b>BESTELLUNG</b>	Kunden-Nr.: _____	Bestell-Nr./Komm.: _____	<b>*Angaben vom Typenschild</b>	
	Kundenname: _____		Auftrags-Nr.: _____	Tor-Nr.: _____
	Versandanschrift: _____		Produkt-Nr.: _____	Typ: _____
	Datum und Ort: _____		Baujahr: _____	Stempel und Unterschrift _____

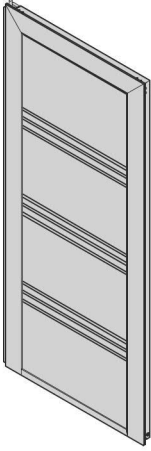
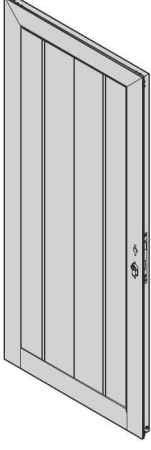

# 1. Nebentürzarge, Nebentürblatt

Artikel	Beschreibung	Produktionszeitraum	Art.-Nr.	Menge	€		
	<p><b>* 1.25 Nebentürblatt 2-Flügler, Standflügel, T-Sicke</b></p> <p>Blockzarge Silkgrain angelehnt an RAL _____</p> <p>Verglasung angelehnt an RAL _____</p> <p>Aluminiumrahmen angelehnt an RAL _____</p> <p>Motiv</p> <p>Motiv Farbe</p> <p>Inlay-Motiv</p> <p>Motiv 450</p> <p>Motiv 450 ohne Lochung</p> <p>Motiv 450 Farbe</p> <p>Mehrpreis 3fach-Verriegelung</p> <p>Mehrpreis Endbeschichtung, AntiGraffiti, PremiumPlus</p>	01.07.2015–	4013327	Stück		/m <sup>2</sup> + <sup>1</sup> + <sup>3</sup> + <sup>4</sup> + <sup>15</sup> + <sup>8</sup> + <sup>5</sup> /m + <sup>7</sup> /St. /m /m /St. + <sup>19</sup>	
		<p><b>* 1.26 Nebentürblatt, 2-Flügler, Gangflügel, M-Sicke, HST 42</b></p> <p>Woodgrain</p> <p>Slategrain</p> <p>Silkgrain</p> <p>Decograin</p> <p>Sandgrain</p> <p>angelehnt an RAL _____</p> <p>Decograin-Dekor</p> <p>Mehrpreis 3fach-Verriegelung</p> <p>Mehrpreis Endbeschichtung, AntiGraffiti, PremiumPlus</p>	01.03.2019–	4015817	Stück		/m <sup>2</sup> /m <sup>2</sup> /m <sup>2</sup> /m <sup>2</sup> /m <sup>2</sup> + <sup>1</sup> + <sup>2</sup> /St. + <sup>19</sup>
			01.03.2021–	4019566			/m <sup>2</sup>
			01.03.2019–	4015819			/m <sup>2</sup>
			01.03.2019–	4015821			/m <sup>2</sup>
			01.03.2019–	4015823			/m <sup>2</sup>
							+ <sup>1</sup>
							+ <sup>2</sup>
					4007128		/St.

- +<sup>1</sup> Mehrpreis für Polyestergrundbeschichtung in Color, Color Matt deluxe oder RAL nach Wahl, siehe Seite 67. Artikelnummer des Farbtons angeben.
- +<sup>2</sup> Mehrpreis für Decograin, Decopaint, siehe Seite 72. Artikelnummer des jeweiligen Decograin, Decopaint angeben.
- +<sup>3</sup> Mehrpreis für Verglasung Fensterzargen mit Füllung, siehe Seite 72–73. Artikelnummer der jeweiligen Verglasung angeben.
- +<sup>4</sup> Mehrpreis für lackierte Fensterzargen in Color, Color Matt deluxe, RAL nach Wahl oder angepasst an Decograin, Duragrain, siehe Seite 69. Artikelnummer des Farbtons angeben.
- +<sup>5</sup> Mehrpreis für Designelemente, siehe Seite 40–43. Artikelnummer des jeweiligen Motivs angeben.
- +<sup>7</sup> Mehrpreis für Design-Inlay-Elemente, siehe Seite 74. Artikelnummer des jeweiligen Motivs angeben.
- +<sup>8</sup> Mehrpreis für lackierte Aluminiumrahmen in Color, Color Matt deluxe, RAL nach Wahl oder angepasst an Decograin, Duragrain, siehe Seite 68. Artikelnummer des Farbtons angeben.
- +<sup>9</sup> Mehrpreis für Aluminiumrahmenfüllung, siehe Seite 39–40. Artikelnummer der jeweiligen Füllung angeben.
- +<sup>15</sup> Mehrpreis für NT-Aluminiumrahmen mit Füllung, siehe Seite 74. Artikelnummer der jeweiligen Füllung angeben.
- +<sup>16</sup> Mehrpreis für Nebentürzarge in Color, Color Matt deluxe oder RAL nach Wahl, siehe Seite 71. Artikelnummer des Farbtons angeben.
- +<sup>17</sup> Mehrpreis für Oberflächenbeschichtung RollMatic in Color, siehe Seite 68. Artikelnummer des Farbtons angeben.
- +<sup>19</sup> Mehrpreis für Endbeschichtung, AntiGraffiti, PremiumPlus, siehe Seite 72. Artikelnummer angeben.

<b>BESTELLUNG</b>	Kunden-Nr.: _____	Bestell-Nr./Komm.: _____	<b>*Angaben vom Typenschild</b>	
	Kundenname: _____		Auftrags-Nr.: _____	Tor-Nr.: _____
	Versandanschrift: _____		Produkt-Nr.: _____	Typ: _____
	Datum und Ort: _____		Baujahr: _____	Stempel und Unterschrift _____



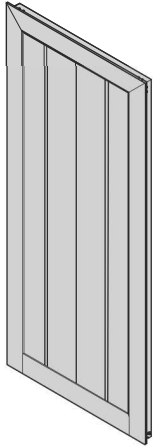
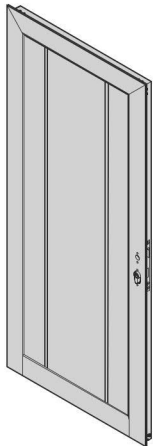



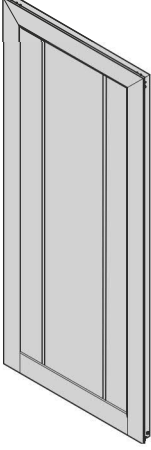

# 1. Nebentürzarge, Nebentürblatt

Artikel	Beschreibung	Produktionszeitraum	Art.-Nr.	Menge	€
	<b>* 1.27 Nebentürblatt, 2-Flügler, Standflügel, M-Sicke, HST 42</b>			Stück	
	Woodgrain	01.03.2019–	4015818	_____	/m <sup>2</sup>
	Slategrain	01.03.2021–	4019567	_____	/m <sup>2</sup>
	Silkgrain	01.03.2019–	4015820	_____	/m <sup>2</sup>
	Decograin	01.03.2019–	4015822	_____	/m <sup>2</sup>
	Sandgrain	01.03.2019–	4015824	_____	/m <sup>2</sup>
	angelehnt an RAL _____				+ <sup>1</sup>
	Decograin-Dekor				+ <sup>2</sup>
	Mehrpreis 3fach-Verriegelung		4007128	_____	/St.
	Mehrpreis Endbeschichtung, AntiGraffiti, PremiumPlus			_____	+ <sup>19</sup>
	<b>* 1.28 Nebentürblatt, 2-Flügler, Gangflügel, L-Sicke, HST 42</b>			Stück	
	Woodgrain	01.03.2019–	4015825	_____	/m <sup>2</sup>
	Slategrain	01.03.2021–	4019564	_____	/m <sup>2</sup>
	Silkgrain	01.03.2019–	4015827	_____	/m <sup>2</sup>
	Decograin	01.03.2019–	4015829	_____	/m <sup>2</sup>
	Sandgrain	01.03.2019–	4015831	_____	/m <sup>2</sup>
	Planar	01.03.2020–	4018599	_____	/m <sup>2</sup>
	Duragrain	01.03.2020–	4018597	_____	/m <sup>2</sup>
	angelehnt an RAL _____				+ <sup>1</sup>
	Decograin-Dekor				+ <sup>2</sup>
Mehrpreis 3fach-Verriegelung		4007128	_____	/St.	
Mehrpreis Endbeschichtung, AntiGraffiti, PremiumPlus			_____	+ <sup>19</sup>	

- +<sup>1</sup> Mehrpreis für Polyestergrundbeschichtung in Color, Color Matt deluxe oder RAL nach Wahl, siehe Seite 67. Artikelnummer des Farbtons angeben.
- +<sup>2</sup> Mehrpreis für Decograin, Decopaint, siehe Seite 72. Artikelnummer des jeweiligen Decograin, Decopaint angeben.
- +<sup>3</sup> Mehrpreis für Verglasung Fensterzargen mit Füllung, siehe Seite 72–73. Artikelnummer der jeweiligen Verglasung angeben.
- +<sup>4</sup> Mehrpreis für lackierte Fensterzargen in Color, Color Matt deluxe, RAL nach Wahl oder angepasst an Decograin, Duragrain, siehe Seite 69. Artikelnummer des Farbtons angeben.
- +<sup>5</sup> Mehrpreis für Designelemente, siehe Seite 40–43. Artikelnummer des jeweiligen Motivs angeben.
- +<sup>7</sup> Mehrpreis für Design-Inlay-Elemente, siehe Seite 74. Artikelnummer des jeweiligen Motivs angeben.
- +<sup>8</sup> Mehrpreis für lackierte Aluminiumrahmen in Color, Color Matt deluxe, RAL nach Wahl oder angepasst an Decograin, Duragrain, siehe Seite 68. Artikelnummer des Farbtons angeben.
- +<sup>9</sup> Mehrpreis für Aluminiumrahmenfüllung, siehe Seite 39–40. Artikelnummer der jeweiligen Füllung angeben.
- +<sup>15</sup> Mehrpreis für NT-Aluminiumrahmen mit Füllung, siehe Seite 74. Artikelnummer der jeweiligen Füllung angeben.
- +<sup>16</sup> Mehrpreis für Nebentürzarge in Color, Color Matt deluxe oder RAL nach Wahl, siehe Seite 71. Artikelnummer des Farbtons angeben.
- +<sup>17</sup> Mehrpreis für Oberflächenbeschichtung RollMatic in Color, siehe Seite 68. Artikelnummer des Farbtons angeben.
- +<sup>19</sup> Mehrpreis für Endbeschichtung, AntiGraffiti, PremiumPlus, siehe Seite 72. Artikelnummer angeben.

<b>BESTELLUNG</b>	Kunden-Nr.: _____ Bestell-Nr./Komm.: _____		<b>*Angaben vom Typenschild</b>	
			Auftrags-Nr.: _____	Tor-Nr.: _____
	Kundenname: _____		Produkt-Nr.: _____	Typ: _____
	Versandanschrift: _____		Baujahr: _____	
	Datum und Ort: _____		Stempel und Unterschrift _____	

# 1. Nebentürzarge, Nebentürblatt

Artikel	Beschreibung	Produktionszeitraum	Art.-Nr.	Menge	€
	<b>* 1.29 Nebentürblatt, 2-Flügler, Standflügel, L-Sicke, HST 42</b>			Stück	
	Woodgrain	01.03.2019–	4015826 	_____	/m <sup>2</sup>
	Slategrain	01.03.2021–	4019565 	_____	/m <sup>2</sup>
	Silkgrain	01.03.2019–	4015828 	_____	/m <sup>2</sup>
	Decograin	01.03.2019–	4015830 	_____	/m <sup>2</sup>
	Sandgrain	01.03.2019–	4015832 	_____	/m <sup>2</sup>
	Planar	01.03.2020–	4018600 	_____	/m <sup>2</sup>
	Duragrain	01.03.2020–	4018598 	_____	/m <sup>2</sup>
	angelehnt an RAL _____			_____	+ <sup>1</sup>
	Decograin-Dekor			_____	+ <sup>2</sup>
Mehrpreis 3fach-Verriegelung			4007128	/St.	
Mehrpreis Endbeschichtung, AntiGraffiti, PremiumPlus				+ <sup>19</sup>	

- +<sup>1</sup> Mehrpreis für Polyestergrundbeschichtung in Color, Color Matt deluxe oder RAL nach Wahl, siehe Seite 67. Artikelnummer des Farbtons angeben.
- +<sup>2</sup> Mehrpreis für Decograin, Decopaint, siehe Seite 72. Artikelnummer des jeweiligen Decograin, Decopaint angeben.
- +<sup>3</sup> Mehrpreis für Verglasung Fensterzargen mit Füllung, siehe Seite 72–73. Artikelnummer der jeweiligen Verglasung angeben.
- +<sup>4</sup> Mehrpreis für lackierte Fensterzargen in Color, Color Matt deluxe, RAL nach Wahl oder angepasst an Decograin, Duragrain, siehe Seite 69. Artikelnummer des Farbtons angeben.
- +<sup>5</sup> Mehrpreis für Designelemente, siehe Seite 40–43. Artikelnummer des jeweiligen Motivs angeben.
- +<sup>7</sup> Mehrpreis für Design-Inlay-Elemente, siehe Seite 74. Artikelnummer des jeweiligen Motivs angeben.
- +<sup>8</sup> Mehrpreis für lackierte Aluminiumrahmen in Color, Color Matt deluxe, RAL nach Wahl oder angepasst an Decograin, Duragrain, siehe Seite 68. Artikelnummer des Farbtons angeben.
- +<sup>9</sup> Mehrpreis für Aluminiumrahmenfüllung, siehe Seite 39–40. Artikelnummer der jeweiligen Füllung angeben.
- +<sup>15</sup> Mehrpreis für NT-Aluminiumrahmen mit Füllung, siehe Seite 74. Artikelnummer der jeweiligen Füllung angeben.
- +<sup>16</sup> Mehrpreis für Nebentürzarge in Color, Color Matt deluxe oder RAL nach Wahl, siehe Seite 71. Artikelnummer des Farbtons angeben.
- +<sup>17</sup> Mehrpreis für Oberflächenbeschichtung RollMatic in Color, siehe Seite 68. Artikelnummer des Farbtons angeben.
- +<sup>19</sup> Mehrpreis für Endbeschichtung, AntiGraffiti, PremiumPlus, siehe Seite 72. Artikelnummer angeben.

<b>BESTELLUNG</b>	Kunden-Nr.: _____	Bestell-Nr./Komm.: _____	<b>*Angaben vom Typenschild</b>	
	Kundenname: _____		Auftrags-Nr.: _____	Tor-Nr.: _____
	Versandanschrift: _____		Produkt-Nr.: _____	Typ: _____
	Datum und Ort: _____		Baujahr: _____	Stempel und Unterschrift _____

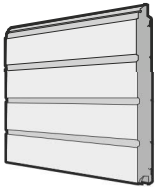
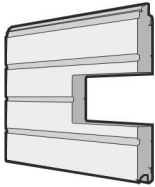
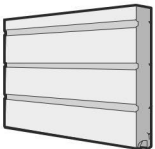
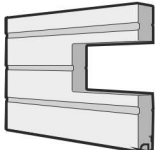

## 2. Türlamellen

Artikel	Beschreibung	Produktionszeitraum	Art.-Nr.	Menge	€
	<p><b>* 2.1 Türlamelle PT4 doppelwandig, S-Sicke</b></p> <p>Woodgrain angelehnt an RAL _____ Mehrpreis Endbeschichtung, AntiGraffiti, PremiumPlus</p>	04.01.2016–	4014012 ⌚	Stück _____ _____ _____	/m <sup>2</sup> +1 +19
	<p><b>* 2.2 Türlamelle PT4 doppelwandig, S-Sicke mit Verglasung</b></p> <p>Woodgrain angelehnt an RAL _____ Verglasung angelehnt an RAL _____ Mehrpreis Endbeschichtung, AntiGraffiti, PremiumPlus</p>	04.01.2016–	4014013 ⌚	Stück _____ _____ _____	/m <sup>2</sup> +1 +3 +4 +19
	<p><b>* 2.3 Türlamelle PT4 oben, doppelwandig, S-Sicke</b></p> <p>Woodgrain angelehnt an RAL _____ Mehrpreis Endbeschichtung, AntiGraffiti, PremiumPlus</p>	04.01.2016–	4014014 ⌚	Stück _____ _____ _____	/m <sup>2</sup> +1 +19
	<p><b>* 2.4 Türlamelle PT4 oben, doppelwandig, S-Sicke mit Verglasung</b></p> <p>Woodgrain angelehnt an RAL _____ Verglasung angelehnt an RAL _____ Mehrpreis Endbeschichtung, AntiGraffiti, PremiumPlus</p>	04.01.2016–	4014015 ⌚	Stück _____ _____ _____	/m <sup>2</sup> +1 +3 +4 +19

+1 Mehrpreis für Polyestergrundbeschichtung in Color, Color Matt deluxe oder RAL nach Wahl, siehe Seite 67. Artikelnummer des Farbtone angeben.

+2 Mehrpreis für Decograin, Decopaint, siehe Seite 72. Artikelnummer des jeweiligen Decograin, Decopaint, Duragrain angeben.

+3 Mehrpreis für Verglasung Fensterzargen mit Füllung, siehe Seite 72–73. Artikelnummer der jeweiligen Verglasung angeben.

+4 Mehrpreis für lackierte Fensterzargen in Color, Color Matt deluxe, RAL nach Wahl oder angepasst an Decograin, Duragrain, siehe Seite 69. Artikelnummer des Farbtone angeben.

+5 Mehrpreis für Designelemente, siehe Seite 40–43. Artikelnummer des jeweiligen Motivs angeben.











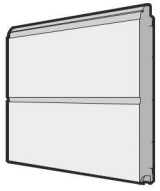

+7 Mehrpreis für Design-Inlay-Elemente, siehe Seite 74. Artikelnummer des jeweiligen Motivs angeben.

+17 Mehrpreis für Oberflächenbeschichtung RollMatic in Color, siehe Seite 68. Artikelnummer des Farbtone angeben.

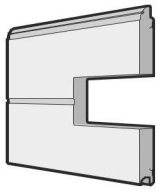
+19 Mehrpreis für Endbeschichtung, AntiGraffiti, PremiumPlus, siehe Seite 72. Artikelnummer angeben.

<b>BESTELLUNG</b>	Kunden-Nr.: _____	Bestell-Nr./Komm.: _____	<b>*Angaben vom Typenschild</b>	
	Kundenname: _____		Auftrags-Nr.: _____	Tor-Nr.: _____
	Versandanschrift: _____		Produkt-Nr.: _____	Typ: _____
	Datum und Ort: _____		Baujahr: _____	Stempel und Unterschrift _____

## 2. Türlamellen

Artikel	Beschreibung	Produktionszeitraum	Art.-Nr.	Menge	€
	<b>* 2.5 Türlamelle PT4 doppelwandig, M-Sicke</b>			Stück	
	Woodgrain	04.01.2016–	4014016 	_____	/m <sup>2</sup>
	Slategrain	01.03.2021–	4019429 	_____	/m <sup>2</sup>
	Silkgrain	04.01.2016–	4014017 	_____	/m <sup>2</sup>
	Micrograin	04.01.2016–	4014018 	_____	/m <sup>2</sup>
	Decograin	04.01.2016–	4014019 	_____	/m <sup>2</sup>
	Sandgrain	04.01.2016–	4014020 	_____	/m <sup>2</sup>
	angelehnt an RAL _____			_____	+ <sup>1</sup>
	Decograin-Dekor			_____	+ <sup>2</sup>
	Mehrpreis Endbeschichtung, AntiGraffiti, PremiumPlus			_____	+ <sup>19</sup>
	<b>* 2.6 Türlamelle PT4 doppelwandig, M-Sicke mit Verglasung</b>			Stück	
	Woodgrain	04.01.2016–	4014021 	_____	/m <sup>2</sup>
	Slategrain	01.03.2021–	4019430 	_____	/m <sup>2</sup>
	Silkgrain	04.01.2016–	4014022 	_____	/m <sup>2</sup>
	Micrograin	04.01.2016–	4014023 	_____	/m <sup>2</sup>
	Decograin	04.01.2016–	4014024 	_____	/m <sup>2</sup>
	Sandgrain	04.01.2016–	4014025 	_____	/m <sup>2</sup>
	angelehnt an RAL _____			_____	+ <sup>1</sup>
	Decograin-Dekor			_____	+ <sup>2</sup>
	Verglasung angelehnt an RAL _____			_____	+ <sup>3</sup>
Mehrpreis Endbeschichtung, AntiGraffiti, PremiumPlus			_____	+ <sup>4</sup>	
			_____	+ <sup>19</sup>	

+<sup>1</sup> Mehrpreis für Polyestergrundbeschichtung in Color, Color Matt deluxe oder RAL nach Wahl, siehe Seite 67. Artikelnummer des Farbtons angeben.

+<sup>2</sup> Mehrpreis für Decograin, Decopaint, siehe Seite 72. Artikelnummer des jeweiligen Decograin, Decopaint, Duragrain angeben.

+<sup>3</sup> Mehrpreis für Verglasung Fensterzargen mit Füllung, siehe Seite 72–73. Artikelnummer der jeweiligen Verglasung angeben.

+<sup>4</sup> Mehrpreis für lackierte Fensterzargen in Color, Color Matt deluxe, RAL nach Wahl oder angepasst an Decograin, Duragrain, siehe Seite 69. Artikelnummer des Farbtons angeben.

+<sup>5</sup> Mehrpreis für Designelemente, siehe Seite 40–43. Artikelnummer des jeweiligen Motivs angeben.

+<sup>7</sup> Mehrpreis für Design-Inlay-Elemente, siehe Seite 74. Artikelnummer des jeweiligen Motivs angeben.

+<sup>17</sup> Mehrpreis für Oberflächenbeschichtung RollMatic in Color, siehe Seite 68. Artikelnummer des Farbtons angeben.

+<sup>19</sup> Mehrpreis für Endbeschichtung, AntiGraffiti, PremiumPlus, siehe Seite 72. Artikelnummer angeben.

<b>BESTELLUNG</b>	Kunden-Nr.: _____	Bestell-Nr./Komm.: _____	<b>*Angaben vom Typenschild</b>	
	Kundenname: _____		Auftrags-Nr.: _____	Tor-Nr.: _____
	Versandanschrift: _____		Produkt-Nr.: _____	Typ: _____
	Datum und Ort: _____		Baujahr: _____	Stempel und Unterschrift _____

## 2. Türlamellen

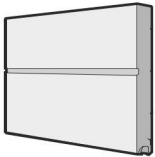
Artikel	Beschreibung	Produktionszeitraum	Art.-Nr.	Menge	€
	<b>* 2.7 Türlamelle PT4 oben, doppelwandig, M-Sicke</b>  Woodgrain Slategrain Silkgrain Micrograin Decograin Sandgrain angelehnt an RAL _____ Decograin-Dekor Mehrpreis Endbeschichtung, AntiGraffiti, PremiumPlus	04.01.2016– 01.03.2021– 04.01.2016– 04.01.2016– 04.01.2016– 04.01.2016–	4014026 4019431 4014027 4014028 4014029 4014030	Stück  _____ _____ _____ _____ _____ _____	/m <sup>2</sup> /m <sup>2</sup> /m <sup>2</sup> /m <sup>2</sup> /m <sup>2</sup> /m <sup>2</sup> +1 +2 +19
	<b>* 2.8 Türlamelle PT4 oben, doppelwandig, M-Sicke mit Verglasung</b>  Woodgrain Slategrain Silkgrain Micrograin Decograin Sandgrain angelehnt an RAL _____ Decograin-Dekor Verglasung angelehnt an RAL _____ Mehrpreis Endbeschichtung, AntiGraffiti, PremiumPlus	04.01.2016– 01.03.2021– 04.01.2016– 04.01.2016– 04.01.2016– 04.01.2016–	4014031 4019432 4014032 4014033 4014034 4014035	Stück  _____ _____ _____ _____ _____ _____ _____ _____	/m <sup>2</sup> /m <sup>2</sup> /m <sup>2</sup> /m <sup>2</sup> /m <sup>2</sup> /m <sup>2</sup> +1 +2 +3 +4 +19

+1 Mehrpreis für Polyestergrundbeschichtung in Color, Color Matt deluxe oder RAL nach Wahl, siehe Seite 67. Artikelnummer des Farbtönen angeben.

+2 Mehrpreis für Decograin, Decopaint, siehe Seite 72. Artikelnummer des jeweiligen Decograin, Decopaint, Duragrain angeben.

+3 Mehrpreis für Verglasung Fensterzargen mit Füllung, siehe Seite 72–73. Artikelnummer der jeweiligen Verglasung angeben.

+4 Mehrpreis für lackierte Fensterzargen in Color, Color Matt deluxe, RAL nach Wahl oder angepasst an Decograin, Duragrain, siehe Seite 69. Artikelnummer des Farbtönen angeben.

+5 Mehrpreis für Designelemente, siehe Seite 40–43. Artikelnummer des jeweiligen Motivs angeben.

+7 Mehrpreis für Design-Inlay-Elemente, siehe Seite 74. Artikelnummer des jeweiligen Motivs angeben.











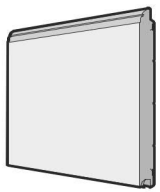





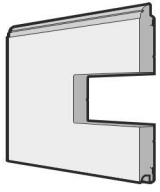

+17 Mehrpreis für Oberflächenbeschichtung RollMatic in Color, siehe Seite 68. Artikelnummer des Farbtönen angeben.

+19 Mehrpreis für Endbeschichtung, AntiGraffiti, PremiumPlus, siehe Seite 72. Artikelnummer angeben.

<b>BESTELLUNG</b>	Kunden-Nr.: _____	Bestell-Nr./Komm.: _____	<b>*Angaben vom Typenschild</b>	
	Kundenname: _____		Auftrags-Nr.: _____	Tor-Nr.: _____
	Versandanschrift: _____		Produkt-Nr.: _____	Typ: _____
			Baujahr: _____	
	Datum und Ort: _____		Stempel und Unterschrift	



## 2. Türlamellen

Artikel	Beschreibung	Produktionszeitraum	Art.-Nr.	Menge	€
	<b>* 2.9 Türlamelle PT4 doppelwandig, L-Sicke</b>			Stück	
	Woodgrain	04.01.2016–	4014036 	_____	/m <sup>2</sup>
	Slategrain	01.03.2021–	4019425 	_____	/m <sup>2</sup>
	Silkgrain	04.01.2016–	4014037 	_____	/m <sup>2</sup>
	Micrograin	04.01.2016–	4014038 	_____	/m <sup>2</sup>
	Decograin	04.01.2016–	4014039 	_____	/m <sup>2</sup>
	Sandgrain	04.01.2016–	4014040 	_____	/m <sup>2</sup>
	Duragrain	01.03.2019–	4018918 	_____	/m <sup>2</sup>
	Planar	01.03.2020–	4018922 	_____	/m <sup>2</sup>
	angelehnt an RAL _____			_____	+ <sup>1</sup>
	Decograin-Dekor			_____	+ <sup>2</sup>
	Motiv			_____	+ <sup>5</sup>
	Motiv Farbe	01.03.2019–	4016910 	_____	/St.
	Mehrpreis Endbeschichtung, AntiGraffiti, PremiumPlus			_____	+ <sup>19</sup>
	<b>* 2.10 Türlamelle PT4 doppelwandig, L-Sicke mit Verglasung</b>			Stück	
	Woodgrain	04.01.2016–	4014041 	_____	/m <sup>2</sup>
	Slategrain	01.03.2021–	4019426 	_____	/m <sup>2</sup>
	Silkgrain	04.01.2016–	4014042 	_____	/m <sup>2</sup>
	Micrograin	04.01.2016–	4014043 	_____	/m <sup>2</sup>
	Decograin	04.01.2016–	4014044 	_____	/m <sup>2</sup>
	Sandgrain	04.01.2016–	4014045 	_____	/m <sup>2</sup>
	Duragrain	01.03.2019–	4018919 	_____	/m <sup>2</sup>
	Planar	01.03.2020–	4018923 	_____	/m <sup>2</sup>
	angelehnt an RAL _____			_____	+ <sup>1</sup>
	Decograin-Dekor			_____	+ <sup>2</sup>
	Verglasung			_____	+ <sup>3</sup>
	angelehnt an RAL _____			_____	+ <sup>4</sup>
	Mehrpreis Endbeschichtung, AntiGraffiti, PremiumPlus			_____	+ <sup>19</sup>

+<sup>1</sup> Mehrpreis für Polyestergrundbeschichtung in Color, Color Matt deluxe oder RAL nach Wahl, siehe Seite 67. Artikelnummer des Farbtons angeben.

+<sup>2</sup> Mehrpreis für Decograin, Decopaint, siehe Seite 72. Artikelnummer des jeweiligen Decograin, Decopaint, Duragrain angeben.

+<sup>3</sup> Mehrpreis für Verglasung Fensterzargen mit Füllung, siehe Seite 72–73. Artikelnummer der jeweiligen Verglasung angeben.

+<sup>4</sup> Mehrpreis für lackierte Fensterzargen in Color, Color Matt deluxe, RAL nach Wahl oder angepasst an Decograin, Duragrain, siehe Seite 69. Artikelnummer des Farbtons angeben.

+<sup>5</sup> Mehrpreis für Designelemente, siehe Seite 40–43. Artikelnummer des jeweiligen Motivs angeben.











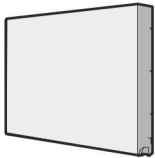



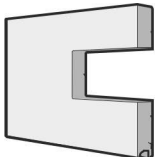

+<sup>7</sup> Mehrpreis für Design-Inlay-Elemente, siehe Seite 74. Artikelnummer des jeweiligen Motivs angeben.

+<sup>17</sup> Mehrpreis für Oberflächenbeschichtung RollMatic in Color, siehe Seite 68. Artikelnummer des Farbtons angeben.

+<sup>19</sup> Mehrpreis für Endbeschichtung, AntiGraffiti, PremiumPlus, siehe Seite 72. Artikelnummer angeben.

<b>BESTELLUNG</b>	Kunden-Nr.: _____	Bestell-Nr./Komm.: _____	<b>*Angaben vom Typenschild</b>	
	Kundenname: _____		Auftrags-Nr.: _____	Tor-Nr.: _____
	Versandanschrift: _____		Produkt-Nr.: _____	Typ: _____
	Datum und Ort: _____		Baujahr: _____	Stempel und Unterschrift _____

## 2. Türlamellen

Artikel	Beschreibung	Produktionszeitraum	Art.-Nr.	Menge	€
	<b>* 2.11 Türlamelle PT4 oben, doppelwandig, L-Sicke</b>			Stück	
	Woodgrain	04.01.2016–	4014046 	_____	/m <sup>2</sup>
	Slategrain	01.03.2021–	4019427 	_____	/m <sup>2</sup>
	Silkgrain	04.01.2016–	4014047 	_____	/m <sup>2</sup>
	Micrograin	04.01.2016–	4014048 	_____	/m <sup>2</sup>
	Decograin	04.01.2016–	4014049 	_____	/m <sup>2</sup>
	Sandgrain	04.01.2016–	4014050 	_____	/m <sup>2</sup>
	Duragrain	01.03.2019–	4018920 	_____	/m <sup>2</sup>
	Planar	01.03.2020–	4018924 	_____	/m <sup>2</sup>
	angelehnt an RAL _____			_____	+ <sup>1</sup>
	Decograin-Dekor			_____	+ <sup>2</sup>
	Motiv			_____	+ <sup>5</sup>
	Motiv Farbe	01.03.2019–	4016910 	_____	/St.
Mehrpriis Endbeschichtung, AntiGraffiti, PremiumPlus			_____	+ <sup>19</sup>	
	<b>* 2.12 Türlamelle PT4 oben, doppelwandig, L-Sicke mit Verglasung</b>			Stück	
	Woodgrain	04.01.2016–	4014051 	_____	/m <sup>2</sup>
	Slategrain	01.03.2021–	4019428 	_____	/m <sup>2</sup>
	Silkgrain	04.01.2016–	4014052 	_____	/m <sup>2</sup>
	Micrograin	04.01.2016–	4014053 	_____	/m <sup>2</sup>
	Decograin	04.01.2016–	4014054 	_____	/m <sup>2</sup>
	Sandgrain	04.01.2016–	4014055 	_____	/m <sup>2</sup>
	Duragrain	01.03.2019–	4018921 	_____	/m <sup>2</sup>
	Planar	01.03.2020–	4018925 	_____	/m <sup>2</sup>
	angelehnt an RAL _____			_____	+ <sup>1</sup>
	Decograin-Dekor			_____	+ <sup>2</sup>
	Verglasung			_____	+ <sup>3</sup>
	angelehnt an RAL _____			_____	+ <sup>4</sup>
Mehrpriis Endbeschichtung, AntiGraffiti, PremiumPlus			_____	+ <sup>19</sup>	

+<sup>1</sup> Mehrpreis für Polyestergrundbeschichtung in Color, Color Matt deluxe oder RAL nach Wahl, siehe Seite 67. Artikelnummer des Farbtons angeben.

+<sup>2</sup> Mehrpreis für Decograin, Decopaint, siehe Seite 72. Artikelnummer des jeweiligen Decograin, Decopaint, Duragrain angeben.

+<sup>3</sup> Mehrpreis für Verglasung Fensterzargen mit Füllung, siehe Seite 72–73. Artikelnummer der jeweiligen Verglasung angeben.

+<sup>4</sup> Mehrpreis für lackierte Fensterzargen in Color, Color Matt deluxe, RAL nach Wahl oder angepasst an Decograin, Duragrain, siehe Seite 69. Artikelnummer des Farbtons angeben.

+<sup>5</sup> Mehrpreis für Designelemente, siehe Seite 40–43. Artikelnummer des jeweiligen Motivs angeben.







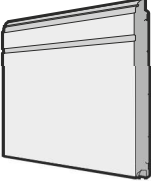

+<sup>7</sup> Mehrpreis für Design-Inlay-Elemente, siehe Seite 74. Artikelnummer des jeweiligen Motivs angeben.

+<sup>17</sup> Mehrpreis für Oberflächenbeschichtung RollMatic in Color, siehe Seite 68. Artikelnummer des Farbtons angeben.

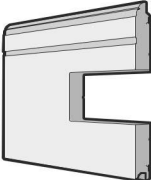
+<sup>19</sup> Mehrpreis für Endbeschichtung, AntiGraffiti, PremiumPlus, siehe Seite 72. Artikelnummer angeben.

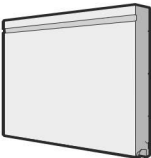
<b>BESTELLUNG</b>	Kunden-Nr.: _____	Bestell-Nr./Komm.: _____	<b>*Angaben vom Typenschild</b>	
	Kundenname: _____		Auftrags-Nr.: _____	Tor-Nr.: _____
	Versandanschrift: _____		Produkt-Nr.: _____	Typ: _____
	Datum und Ort: _____		Baujahr: _____	Stempel und Unterschrift _____

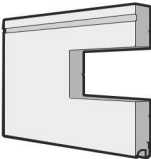
## 2. Türlamellen

Artikel	Beschreibung	Produktionszeitraum	Art.-Nr.	Menge	€
	<p><b>* 2.13 Türlamelle PT4 doppelwandig, D-Sicke</b></p> <p>Silkgrain angelehnt an RAL _____ Mehrpreis Endbeschichtung, AntiGraffiti, PremiumPlus</p>	04.01.2016–	4014056 	Stück _____ _____ _____	/m <sup>2</sup> + <sup>1</sup> + <sup>19</sup>
	<p><b>* 2.14 Türlamelle PT4 doppelwandig, D-Sicke mit Verglasung</b></p> <p>Silkgrain angelehnt an RAL _____ Verglasung angelehnt an RAL _____ Mehrpreis Endbeschichtung, AntiGraffiti, PremiumPlus</p>	04.01.2016–	4014057 	Stück _____ _____ _____ _____	/m <sup>2</sup> + <sup>1</sup> + <sup>3</sup> + <sup>4</sup> + <sup>19</sup>
	<p><b>* 2.15 Türlamelle PT4 oben, doppelwandig, D-Sicke</b></p> <p>Silkgrain angelehnt an RAL _____ Mehrpreis Endbeschichtung, AntiGraffiti, PremiumPlus</p>	04.01.2016–	4014058 	Stück _____ _____ _____	/m <sup>2</sup> + <sup>1</sup> + <sup>19</sup>
	<p><b>* 2.16 Türlamelle PT4 oben, doppelwandig, D-Sicke mit Verglasung</b></p> <p>Silkgrain angelehnt an RAL _____ Verglasung angelehnt an RAL _____ Mehrpreis Endbeschichtung, AntiGraffiti, PremiumPlus</p>	04.01.2016–	4014059 	Stück _____ _____ _____ _____	/m <sup>2</sup> + <sup>1</sup> + <sup>3</sup> + <sup>4</sup> + <sup>19</sup>

+<sup>1</sup> Mehrpreis für Polyestergrundbeschichtung in Color, Color Matt deluxe oder RAL nach Wahl, siehe Seite 67. Artikelnummer des Farbtons angeben.

+<sup>2</sup> Mehrpreis für Decograin, Decopaint, siehe Seite 72. Artikelnummer des jeweiligen Decograin, Decopaint, Duragrain angeben.

+<sup>3</sup> Mehrpreis für Verglasung Fensterzargen mit Füllung, siehe Seite 72–73. Artikelnummer der jeweiligen Verglasung angeben.

+<sup>4</sup> Mehrpreis für lackierte Fensterzargen in Color, Color Matt deluxe, RAL nach Wahl oder angepasst an Decograin, Duragrain, siehe Seite 69. Artikelnummer des Farbtons angeben.

+<sup>5</sup> Mehrpreis für Designelemente, siehe Seite 40–43. Artikelnummer des jeweiligen Motivs angeben.

+<sup>7</sup> Mehrpreis für Design-Inlay-Elemente, siehe Seite 74. Artikelnummer des jeweiligen Motivs angeben.







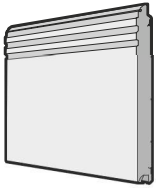

+<sup>17</sup> Mehrpreis für Oberflächenbeschichtung RollMatic in Color, siehe Seite 68. Artikelnummer des Farbtons angeben.

+<sup>19</sup> Mehrpreis für Endbeschichtung, AntiGraffiti, PremiumPlus, siehe Seite 72. Artikelnummer angeben.

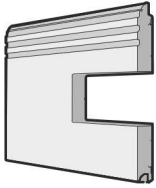
<b>BESTELLUNG</b>	Kunden-Nr.: _____	Bestell-Nr./Komm.: _____	<b>*Angaben vom Typenschild</b>	
	Kundenname: _____		Auftrags-Nr.: _____	Tor-Nr.: _____
	Versandanschrift: _____		Produkt-Nr.: _____	Typ: _____
	Datum und Ort: _____		Baujahr: _____	Stempel und Unterschrift _____

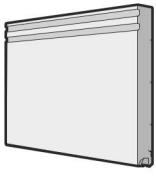

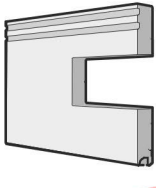
## 2. Türlamellen

Artikel	Beschreibung	Produktionszeitraum	Art.-Nr.	Menge	€
	<p><b>* 2.17 Türlamelle PT4 doppelwandig, T-Sicke</b></p> <p>Silkgrain  angelehnt an RAL _____  Inlay-Motiv  Mehrpreis Endbeschichtung,  AntiGraffiti, PremiumPlus</p>	04.01.2016–	4014060 	Stück _____ _____ _____	/m <sup>2</sup> +1 +7 +19
	<p><b>* 2.18 Türlamelle PT4 doppelwandig, T-Sicke mit Verglasung</b></p> <p>Silkgrain  angelehnt an RAL _____  Verglasung  angelehnt an RAL _____  Inlay-Motiv  Mehrpreis Endbeschichtung,  AntiGraffiti, PremiumPlus</p>	04.01.2016–	4014061 	Stück _____ _____ _____	/m <sup>2</sup> +1 +3 +4 +7 +19
	<p><b>* 2.19 Türlamelle PT4 oben, doppelwandig, T-Sicke</b></p> <p>Silkgrain  angelehnt an RAL _____  Inlay-Motiv  Mehrpreis Endbeschichtung,  AntiGraffiti, PremiumPlus</p>	04.01.2016–	4014062 	Stück _____ _____ _____	/m <sup>2</sup> +1 +7 +19
	<p><b>* 2.20 Türlamelle PT4 oben, doppelwandig, T-Sicke mit Verglasung</b></p> <p>Silkgrain  angelehnt an RAL _____  Verglasung  angelehnt an RAL _____  Inlay-Motiv  Mehrpreis Endbeschichtung,  AntiGraffiti, PremiumPlus</p>	04.01.2016–	4014063 	Stück _____ _____ _____	/m <sup>2</sup> +1 +3 +4 +7 +19

+1 Mehrpreis für Polyestergrundbeschichtung in Color, Color Matt deluxe oder RAL nach Wahl, siehe Seite 67. Artikelnummer des Farbtons angeben.

+2 Mehrpreis für Decograin, Decopaint, siehe Seite 72. Artikelnummer des jeweiligen Decograin, Decopaint, Duragrain angeben.

+3 Mehrpreis für Verglasung Fensterzargen mit Füllung, siehe Seite 72–73. Artikelnummer der jeweiligen Verglasung angeben.

+4 Mehrpreis für lackierte Fensterzargen in Color, Color Matt deluxe, RAL nach Wahl oder angepasst an Decograin, Duragrain, siehe Seite 69. Artikelnummer des Farbtons angeben.

+5 Mehrpreis für Designelemente, siehe Seite 40–43. Artikelnummer des jeweiligen Motivs angeben.







+7 Mehrpreis für Design-Inlay-Elemente, siehe Seite 74. Artikelnummer des jeweiligen Motivs angeben.

+17 Mehrpreis für Oberflächenbeschichtung RollMatic in Color, siehe Seite 68. Artikelnummer des Farbtons angeben.

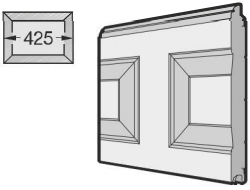
+19 Mehrpreis für Endbeschichtung, AntiGraffiti, PremiumPlus, siehe Seite 72. Artikelnummer angeben.

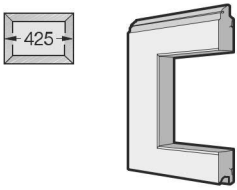
<b>BESTELLUNG</b>	Kunden-Nr.: _____	Bestell-Nr./Komm.: _____	<b>*Angaben vom Typenschild</b>	
	Kundenname: _____		Auftrags-Nr.: _____	Tor-Nr.: _____
	Versandanschrift: _____		Produkt-Nr.: _____	Typ: _____
	Datum und Ort: _____		Baujahr: _____	Stempel und Unterschrift _____

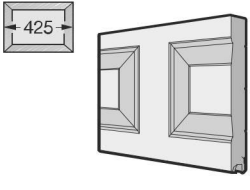
## 2. Türlamellen

Artikel	Beschreibung	Produktionszeitraum	Art.-Nr.	Menge	€		
	<p><b>* 2.21 Türlamelle PT4 doppelwandig, S-Kassette</b></p> <p>Woodgrain Decograin angelehnt an RAL _____ Decograin-Dekor Mehrpreis Endbeschichtung, AntiGraffiti, PremiumPlus</p>	<p>04.01.2016–</p> <p>04.01.2016–</p>	<p>4014064 </p> <p>4014065 </p>	<p>Stück</p> <p>_____</p> <p>_____</p> <p>_____</p> <p>_____</p>	<p>/m<sup>2</sup></p> <p>/m<sup>2</sup></p> <p>+1</p> <p>+2</p> <p>+19</p>		
		<p><b>* 2.22 Türlamelle PT4 doppelwandig, S-Kassette mit Verglasung</b></p> <p>Woodgrain Decograin angelehnt an RAL _____ Decograin-Dekor Verglasung angelehnt an RAL _____ Mehrpreis Endbeschichtung, AntiGraffiti, PremiumPlus</p>	<p>04.01.2016–</p> <p>04.01.2016–</p>	<p>4014066 </p> <p>4014067 </p>	<p>Stück</p> <p>_____</p> <p>_____</p> <p>_____</p> <p>_____</p> <p>_____</p>	<p>/m<sup>2</sup></p> <p>/m<sup>2</sup></p> <p>+1</p> <p>+2</p> <p>+3</p> <p>+4</p> <p>+19</p>	
			<p><b>* 2.23 Türlamelle PT4 oben, doppelwandig, S-Kassette</b></p> <p>Woodgrain Decograin angelehnt an RAL _____ Decograin-Dekor Mehrpreis Endbeschichtung, AntiGraffiti, PremiumPlus</p>	<p>04.01.2016–</p> <p>04.01.2016–</p>	<p>4014068 </p> <p>4014069 </p>	<p>Stück</p> <p>_____</p> <p>_____</p> <p>_____</p> <p>_____</p>	<p>/m<sup>2</sup></p> <p>/m<sup>2</sup></p> <p>+1</p> <p>+2</p> <p>+19</p>

+1 Mehrpreis für Polyestergrundbeschichtung in Color, Color Matt deluxe oder RAL nach Wahl, siehe Seite 67. Artikelnummer des Farbtons angeben.

+2 Mehrpreis für Decograin, Decopaint, siehe Seite 72. Artikelnummer des jeweiligen Decograin, Decopaint, Duragrain angeben.

+3 Mehrpreis für Verglasung Fensterzargen mit Füllung, siehe Seite 72–73. Artikelnummer der jeweiligen Verglasung angeben.

+4 Mehrpreis für lackierte Fensterzargen in Color, Color Matt deluxe, RAL nach Wahl oder angepasst an Decograin, Duragrain, siehe Seite 69. Artikelnummer des Farbtons angeben.

+5 Mehrpreis für Designelemente, siehe Seite 40–43. Artikelnummer des jeweiligen Motivs angeben.

+7 Mehrpreis für Design-Inlay-Elemente, siehe Seite 74. Artikelnummer des jeweiligen Motivs angeben.

+17 Mehrpreis für Oberflächenbeschichtung RollMatic in Color, siehe Seite 68. Artikelnummer des Farbtons angeben.

+19 Mehrpreis für Endbeschichtung, AntiGraffiti, PremiumPlus, siehe Seite 72. Artikelnummer angeben.

<b>BESTELLUNG</b>	Kunden-Nr.: _____	Bestell-Nr./Komm.: _____	<b>*Angaben vom Typenschild</b>	
	Kundenname: _____		Auftrags-Nr.: _____	Tor-Nr.: _____
	Versandanschrift: _____		Produkt-Nr.: _____	Typ: _____
	Datum und Ort: _____		Baujahr: _____	Stempel und Unterschrift _____

## 2. Türlamellen

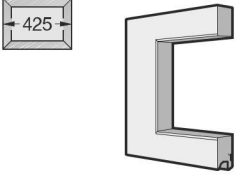
Artikel	Beschreibung	Produktionszeitraum	Art.-Nr.	Menge	€
	<b>* 2.24 Türlamelle PT4 oben, doppelwandig, S-Kassette mit Verglasung</b>  Woodgrain Decograin angelehnt an RAL _____ Decograin-Dekor Verglasung angelehnt an RAL _____ Mehrpreis Endbeschichtung, AntiGraffiti, PremiumPlus	04.01.2016– 04.01.2016–	4014070 4014071	Stück  _____ _____ _____ _____ _____	_____ /m <sup>2</sup> _____ /m <sup>2</sup> _____ +1 _____ +2 _____ +3 _____ +4 _____ +19
	<b>* 2.25 Türlamelle RollMatic</b>  Farbe Decopaint Decograin Farbe RollMatic Decograin-Dekor Dekor Decopaint	04.01.2016– 04.01.2016– 04.01.2016–	4014127 4014128 4014129	Stück  _____ _____ _____ _____ _____	_____ /m _____ /m _____ /m _____ +17 _____ +2 _____ +2
	<b>2.26 Türlamelle RollMatic</b>  Farbe oben Decopaint oben Decograin oben Farbe RollMatic Decograin-Dekor Dekor Decopaint	04.01.2016– 04.01.2016– 04.01.2016–	4014136 4014137 4014138	Stück  _____ _____ _____ _____ _____	_____ /m _____ /m _____ /m _____ +17 _____ +2 _____ +2

- +1 Mehrpreis für Polyestergrundbeschichtung in Color, Color Matt deluxe oder RAL nach Wahl, siehe Seite 67. Artikelnummer des Farbtons angeben.
- +2 Mehrpreis für Decograin, Decopaint, siehe Seite 72. Artikelnummer des jeweiligen Decograin, Decopaint, Duragrain angeben.
- +3 Mehrpreis für Verglasung Fensterzargen mit Füllung, siehe Seite 72–73. Artikelnummer der jeweiligen Verglasung angeben.
- +4 Mehrpreis für lackierte Fensterzargen in Color, Color Matt deluxe, RAL nach Wahl oder angepasst an Decograin, Duragrain, siehe Seite 69. Artikelnummer des Farbtons angeben.
- +5 Mehrpreis für Designelemente, siehe Seite 40–43. Artikelnummer des jeweiligen Motivs angeben.
- +7 Mehrpreis für Design-Inlay-Elemente, siehe Seite 74. Artikelnummer des jeweiligen Motivs angeben.
- +17 Mehrpreis für Oberflächenbeschichtung RollMatic in Color, siehe Seite 68. Artikelnummer des Farbtons angeben.
- +19 Mehrpreis für Endbeschichtung, AntiGraffiti, PremiumPlus, siehe Seite 72. Artikelnummer angeben.

<b>BESTELLUNG</b>	Kunden-Nr.: _____	Bestell-Nr./Komm.: _____	<b>*Angaben vom Typenschild</b>	
	Kundenname: _____	Auftrags-Nr.: _____		Tor-Nr.: _____
	Versandanschrift: _____	Produkt-Nr.: _____		Typ: _____
	Datum und Ort: _____	Baujahr: _____		
		Stempel und Unterschrift		

## 2. Türlamellen

Artikel	Beschreibung	Produktionszeitraum	Art.-Nr.	Menge	€
	<b>2.27 Türlamelle RollMatic, Verglasungselement Kunststoffscheibe, klar</b>			Stück	
	Farbe	04.01.2016–	4014130 	_____	/m
	Decopaint	04.01.2016–	4014131 	_____	/m
	Decograin	04.01.2016–	4014132 	_____	/m
	Farbe RollMatic			_____	+ <sup>17</sup>
	Decograin-Dekor			_____	+ <sup>2</sup>
	Dekor Decopaint			_____	+ <sup>2</sup>
	<b>2.28 Türlamelle RollMatic, Lüftungsgitter</b>			Stück	
	Farbe	04.01.2016–	4014133 	_____	/m
	Decopaint	04.01.2016–	4014134 	_____	/m
	Decograin	04.01.2016–	4014135 	_____	/m
	Farbe RollMatic			_____	+ <sup>17</sup>
	Decograin-Dekor			_____	+ <sup>2</sup>
	Dekor Decopaint			_____	+ <sup>2</sup>

+<sup>1</sup> Mehrpreis für Polyestergrundbeschichtung in Color, Color Matt deluxe oder RAL nach Wahl, siehe Seite 67. Artikelnummer des Farbtons angeben.

+<sup>2</sup> Mehrpreis für Decograin, Decopaint, siehe Seite 72. Artikelnummer des jeweiligen Decograin, Decopaint, Duragrain angeben.

+<sup>3</sup> Mehrpreis für Verglasung Fensterzargen mit Füllung, siehe Seite 72–73. Artikelnummer der jeweiligen Verglasung angeben.

+<sup>4</sup> Mehrpreis für lackierte Fensterzargen in Color, Color Matt deluxe, RAL nach Wahl oder angepasst an Decograin, Duragrain, siehe Seite 69. Artikelnummer des Farbtons angeben.

+<sup>5</sup> Mehrpreis für Designelemente, siehe Seite 40–43. Artikelnummer des jeweiligen Motivs angeben.

+<sup>7</sup> Mehrpreis für Design-Inlay-Elemente, siehe Seite 74. Artikelnummer des jeweiligen Motivs angeben.

+<sup>17</sup> Mehrpreis für Oberflächenbeschichtung RollMatic in Color, siehe Seite 68. Artikelnummer des Farbtons angeben.

+<sup>19</sup> Mehrpreis für Endbeschichtung, AntiGraffiti, PremiumPlus, siehe Seite 72. Artikelnummer angeben.

<b>BESTELLUNG</b>	Kunden-Nr.: _____	Bestell-Nr./Komm.: _____	<b>*Angaben vom Typenschild</b>	
			Auftrags-Nr.: _____	Tor-Nr.: _____
	Kundenname: _____		Produkt-Nr.: _____	Typ: _____
	Versandanschrift: _____		Baujahr: _____	
Datum und Ort: _____		Stempel und Unterschrift _____		