



# Garagen-Sektionaltor

**RenoMatic,  
RenoMatic light  
EcoStar®  
Made by Hörmann**

**Ersatzteil-Preisliste  
Gültig ab 01.01.2022**

**Niederlassung Berlin**

Industriestraße 12 – 14  
15366 Hoppegarten  
Tel. (0 33 42) 38 96-0  
Fax (0 33 42) 38 96-11

**Niederlassung Bremen**

Mittelwending 25  
28844 Weyhe  
Tel. (0 42 03) 81 66-3  
Fax (0 42 03) 81 66-65

**Niederlassung Erfurt**

Hörmann KG Apfelstädt  
Wandersleber Straße 17  
99192 Apfelstädt  
Tel. (03 62 02) 24-0  
Fax (03 62 02) 24-1 19

**Niederlassung Frankfurt**

Hanauer Landstraße 88  
63538 Großkrotzenburg  
Tel. (0 61 86) 20 07-0  
Fax (0 61 86) 20 07-50

**Niederlassung Freisen**

Bahnhofstraße 43  
66629 Freisen/Saar  
Tel. (0 68 55) 9 93-0  
Fax (0 68 55) 90 44

**Niederlassung Hamburg**

Süderstraße 2  
24568 Kaltenkirchen  
Tel. (0 41 91) 80 87-0  
Fax (0 41 91) 80 87-10

**Niederlassung Hannover**

Wollenweberstraße 1  
31303 Burgdorf-Hülptingsen  
Tel. (05 136) 97 58-0

**Niederlassung Herne**

Schloßstraße 30  
44653 Herne-Wanne-Eickel  
Tel. (0 23 25) 92 89-0  
Fax (0 23 25) 92 89-10

**Niederlassung Köln/Bonn**

Robert-Bosch-Straße 6a  
53919 Weilerswist  
Tel. (0 22 54) 6 09-0  
Fax (0 22 54) 6 09-25

**Niederlassung Leipzig**

Gewerbeallee 17  
04821 Brandis  
Tel. (03 42 92) 6 16 00  
Fax (03 42 92) 6 18 29

**Niederlassung München**

Gewerbepark 18  
85646 Anzing  
Tel. (0 81 21) 77 23-0  
Fax (0 81 21) 77 23-4 00

**Niederlassung Nürnberg**

Am Pestalozziring 11  
91058 Erlangen  
Tel. (0 91 31) 60 68-0  
Fax (0 91 31) 60 68 959

**Niederlassung Steinhausen**

An der Jüpke 5  
33803 Steinhausen/Westf.  
Tel. (0 52 04) 10 05-0  
Fax (0 52 04) 75 00

**Niederlassung Stuttgart**

Margarete-Steiff-Straße 10  
71277 Rutesheim  
Tel. (0 71 52) 33 53-0

**Preise**

Bruttopreise zzgl. der gesetzlich festgelegten MwSt.  
Alle Preise in €.

**Ersatz- und Kleinteillieferungen****Rücknahmen****Liefer- und Verkaufsbedingungen****Gültigkeit**

Mit Erscheinen dieser Preisliste wird unsere bisherige Ersatzteil-Preisliste für Garagen-Sektionaltore (DE) ungültig.

Urheberrechtlich geschützt.  
Nachdruck, auch auszugsweise, nur mit unserer Genehmigung.  
Weiterleitungen sind untersagt.  
Hörmann KG Verkaufsgesellschaft  
Änderung vorbehalten.

**Vertragspartner der Interseroh AG**

Unsere Verpackungen werden erfasst, stofflich verwertet und somit dem Materialkreislauf zurückgeführt.  
Damit erfüllen wir alle Anforderungen der Verpackungsverordnung.









# Inhaltsverzeichnis

Bezeichnung	Seite
■ Übersicht der gefertigten Tormodelle	4
■ Übersicht Zugfederbeschlag	7
■ Übersicht Normalbeschlag	8
■ Übersicht Niedrigsturzbeschlag	9
■ Übersicht Typenschilder	10
■ 1. Torglieder EcoStar	12
■ 2. Torglieder RenoMatic	13
■ 3. Torglieder RenoMatic »light«	15
■ 4. Zubehör für Torglieder	16
■ 5. Beschlagteile für Torglieder	17
■ 6. Zargen	20
■ 7. Zugfedern	24
■ 8. Allgemeines Zubehör	25
■ 9. Mehrpreise	27

## Verwendete Symbole









Symbol	Beschreibung
	Preis auf Anfrage
	längere Lieferzeiten beachten
	Die mit einem Punkt versehenen Preise kennzeichnen Artikel, die <b>werkseitig bevorratet</b> werden bzw. ab Werk sofort lieferbar sind.
	Der Artikel wurde ersetzt.

# Übersicht der gefertigten Tormodelle





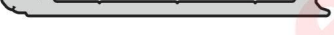



Tortyp	Erkennungsmerkmale	
<b>EcoStar</b>  	einwandig mit M-Sicke, Woodgrain Polyestergrundbeschichtung angelehnt an RAL 9016, 8028 Torgliedhöhe (mm): 500, 531 Torglieder in RAL 8028 nicht mehr lieferbar, dafür Torglieder 42 / 42 einsetzen Torglieder in RAL 9010 nicht mehr lieferbar, dafür Torglieder 42 / 42 einsetzen	
<b>EcoStar</b>  	einwandig, S-Kassette, Woodgrain Polyestergrundbeschichtung angelehnt an RAL 9016, 8028, 9010 Torgliedhöhe (mm): 500, 531 Torglieder in RAL 8028 nicht mehr lieferbar, dafür Torglieder 42 / 42 einsetzen Torglieder in RAL 9010 nicht mehr lieferbar, dafür Torglieder 42 / 20 einsetzen	
<b>EcoStar</b>  	doppelwandig, 42 / 20 mm mit M-Sicke, Woodgrain Polyestergrundbeschichtung angelehnt an RAL 9016, 8028 Torgliedhöhe (mm): 500, 531 Die Torglieder sind nicht mehr lieferbar. Torglieder 42/42 einsetzen. Bei einem Wechsel von 2 oder mehr Torgliedern muss eine neue Feder berechnet werden.	
<b>EcoStar</b>  	doppelwandig, 42 / 20 mm mit M-Sicke, Decograin beschichtet mit Kunststoff-Folie in Holzdekor Golden Oak Die Torglieder sind nicht mehr lieferbar. Torglieder 42/42 einsetzen. Bei einem Wechsel von 2 oder mehr Torgliedern muss eine neue Feder berechnet werden.	
<b>EcoStar</b>  	doppelwandig, 42 / 20 mm mit L-Sicke, Silkgrain Polyestergrundbeschichtung angelehnt an RAL 9016 Die Torglieder sind nicht mehr lieferbar. Torglieder 42/42 einsetzen. Bei einem Wechsel von 2 oder mehr Torgliedern muss eine neue Feder berechnet werden.	
<b>EcoStar</b>  	doppelwandig, S-Kassette, Woodgrain Polyestergrundbeschichtung angelehnt an RAL 9016, 8028, 9010 Torgliedhöhe (mm): 500, 531 nur bei LZ (mm): 2375, 2500 Die Torglieder sind nicht mehr lieferbar. Torglieder 42/42 einsetzen. Bei einem Wechsel von 2 oder mehr Torgliedern muss eine neue Feder berechnet werden.	
<b>EcoStar</b>  	doppelwandig, S-Kassette, Decograin beschichtet mit Kunststoff-Folie in Holzdekor Golden Oak Die Torglieder sind nicht mehr lieferbar. Torglieder 42/42 einsetzen. Bei einem Wechsel von 2 oder mehr Torgliedern muss eine neue Feder berechnet werden.	
<b>RenoMatic</b>  	doppelwandig, 42 / 20 mm mit M-Sicke, Silkgrain Polyestergrundbeschichtung angelehnt an RAL 9016 Die Torglieder sind nicht mehr lieferbar. Torglieder 42/42 einsetzen. Bei einem Wechsel von 2 oder mehr Torgliedern muss eine neue Feder berechnet werden.	01.01.2010 – 31.12.2010
<b>RenoMatic</b>  	doppelwandig, 42 / 20 mm mit M-Sicke, New Silkgrain Polyestergrundbeschichtung angelehnt an RAL 9016, 8028, 9006 Die Torglieder sind nicht mehr lieferbar. Torglieder 42/42 einsetzen. Bei einem Wechsel von 2 oder mehr Torgliedern muss eine neue Feder berechnet werden.	01.03.2013 – 30.06.2014

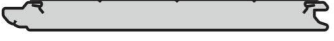

# Übersicht der gefertigten Tormodelle

Tortyp	Erkennungsmerkmale	
<b>RenoMatic</b> 	doppelwandig, 42 / 20 mm mit M-Sicke, New Silkgrain Polyestergrundbeschichtung in Titan Die Torglieder sind nicht mehr lieferbar. Torglieder 42/42 einsetzen. Bei einem Wechsel von 2 oder mehr Torgliedern muss eine neue Feder berechnet werden.	01.03.2013 – 28.02.2015
<b>RenoMatic</b> 	doppelwandig, 42 / 20 mm mit M-Sicke, Sandgrain Polyestergrundbeschichtung angelehnt an RAL 9016, 8028, 9006 Die Torglieder sind nicht mehr lieferbar. Torglieder 42/42 einsetzen. Bei einem Wechsel von 2 oder mehr Torgliedern muss eine neue Feder berechnet werden.	01.07.2014 – 28.02.2015
<b>RenoMatic</b> 	doppelwandig, 42 / 20 mm mit M-Sicke, Micrograin Polyestergrundbeschichtung angelehnt an RAL 9016, 8028, 9006 Die Torglieder sind nicht mehr lieferbar. Torglieder 42/42 einsetzen. Bei einem Wechsel von 2 oder mehr Torgliedern muss eine neue Feder berechnet werden.	01.01.2011 – 28.02.2013
<b>RenoMatic</b> 	doppelwandig, 42 / 20 mm mit M-Sicke, Decograin beschichtet mit Kunststoff-Folie in Holzdekor Golden Oak, Dark Oak Torgliedhöhe (mm): 475, 500, 531, 562 Die Torglieder sind nicht mehr lieferbar. Torglieder 42/42 einsetzen. Bei einem Wechsel von 2 oder mehr Torgliedern muss eine neue Feder berechnet werden.	01.01.2010 – 28.02.2014
<b>RenoMatic</b> 	doppelwandig, 42 / 20 mm mit M-Sicke, Decograin beschichtet mit Kunststoff-Folie in Titan Metallic Die Torglieder sind nicht mehr lieferbar. Torglieder 42/42 einsetzen. Bei einem Wechsel von 2 oder mehr Torgliedern muss eine neue Feder berechnet werden.	01.01.2010 – 28.02.2013
<b>RenoMatic</b> 	doppelwandig, 42 / 20 mm mit L-Sicke, Micrograin Polyestergrundbeschichtung angelehnt an RAL 9016, 8028, 7035, 9006, 7016, 6009 Die Torglieder sind nicht mehr lieferbar. Torglieder 42/42 einsetzen. Bei einem Wechsel von 2 oder mehr Torgliedern muss eine neue Feder berechnet werden.	01.01.2010 – 31.12.2010
<b>RenoMatic</b> 	doppelwandig, 42 / 20 mm mit L-Sicke, Sandgrain Polyestergrundbeschichtung angelehnt an RAL 9016, 7016, 8028 Torgliedhöhe (mm): 500, 531, 562 Die Torglieder sind nicht mehr lieferbar. Torglieder 42/42 einsetzen. Bei einem Wechsel von 2 oder mehr Torgliedern muss eine neue Feder berechnet werden.	01.03.2015 – 28.02.2017
<b>RenoMatic</b> 	doppelwandig, 42 / 20 mm mit L-Sicke, Decograin beschichtet mit Kunststoff-Folie mit Golden Oak, Dark Oak und Titan Metallic CH 703 Torgliedhöhe (mm): 500, 531, 562 Die Torglieder sind nicht mehr lieferbar. Torglieder 42/42 einsetzen. Bei einem Wechsel von 2 oder mehr Torgliedern muss eine neue Feder berechnet werden.	01.03.2015 – 28.02.2017
<b>RenoMatic</b> 	doppelwandig, 42 / 42 mm mit M-Sicke, Sandgrain Polyestergrundbeschichtung angelehnt an 9016, 8028, 7016 Torgliedhöhe (mm): 500, 531, 562	01.03.2017 – 28.02.2019

# Übersicht der gefertigten Tormodelle

Tortyp	Erkennungsmerkmale	
<b>RenoMatic</b> 	doppelwandig, 42 / 42 mm mit M-Sicke, Decograin beschichtet mit Kunststoff-Folie in Golden Oak, Dark Oak, Titan Metallic CH 703 Torgliedhöhe (mm): 500, 531, 562	01.03.2017 – 28.02.2019
<b>RenoMatic</b> 	doppelwandig, 42 / 42 mm mit L-Sicke, Planar Glatt Matt Deluxe CH 703, CH 7016, CH 8028, CH 9006, CH 9007, CH 9016 Torgliedhöhe (mm): 500, 531, 562	01.03.2019 –
<b>RenoMatic</b> 	doppelwandig, 42 / 42 mm mit L-Sicke Decocolor Golden Oak, Dark Oak, Night Oak Torgliedhöhe (mm): 500, 531, 562	01.03.2019 –
<b>RenoMatic</b> 	doppelwandig, 42 / 42 mm mit L-Sicke Duragrain Diamond, Red (3004), Green (6009), Basalt (7012), Antracite (7016), Stone (7030), Grey (7040), Brown (8028), Black (9005) Torgliedhöhe (mm): 500, 531, 562	01.03.2021 –
<b>RenoMatic Light</b> 	doppelwandig, 42 / 20 mm mit M-Sicke, Woodgrain Polyestergrundbeschichtung angelehnt an RAL 9010, 9016, 7016, 8028 Torgliedhöhe (mm): 500, 531, 562 Die Torglieder sind nicht mehr lieferbar. Torglieder 42/42 einsetzen. Bei einem Wechsel von 2 oder mehr Torgliedern muss eine neue Feder berechnet werden.	01.03.2015 – 28.02.2017
<b>RenoMatic Light</b> 	doppelwandig, 42 / 20 mm mit M-Sicke, Decocolor Polyestergrundbeschichtung angelehnt an Golden Oak, Dark Oak Torgliedhöhe (mm): 488, 500, 531, 562 Die Torglieder sind nicht mehr lieferbar. Torglieder 42/42 einsetzen. Bei einem Wechsel von 2 oder mehr Torgliedern muss eine neue Feder berechnet werden.	01.03.2015 – 28.02.2017
<b>RenoMatic Light</b> 	doppelwandig, 42 / 42 mm mit M-Sicke, Woodgrain Polyestergrundbeschichtung angelehnt an 9016, 8028, 7016 Torgliedhöhe (mm): 488, 500, 531, 562	01.03.2017 –
<b>RenoMatic Light</b> 	doppelwandig, 42 / 42 mm mit M-Sicke, Decocolor Polyestergrundbeschichtung angelehnt an Golden Oak, Dark Oak Torgliedhöhe (mm): 500, 531, 562	01.03.2017 –

# Übersicht Zugfederbeschlag

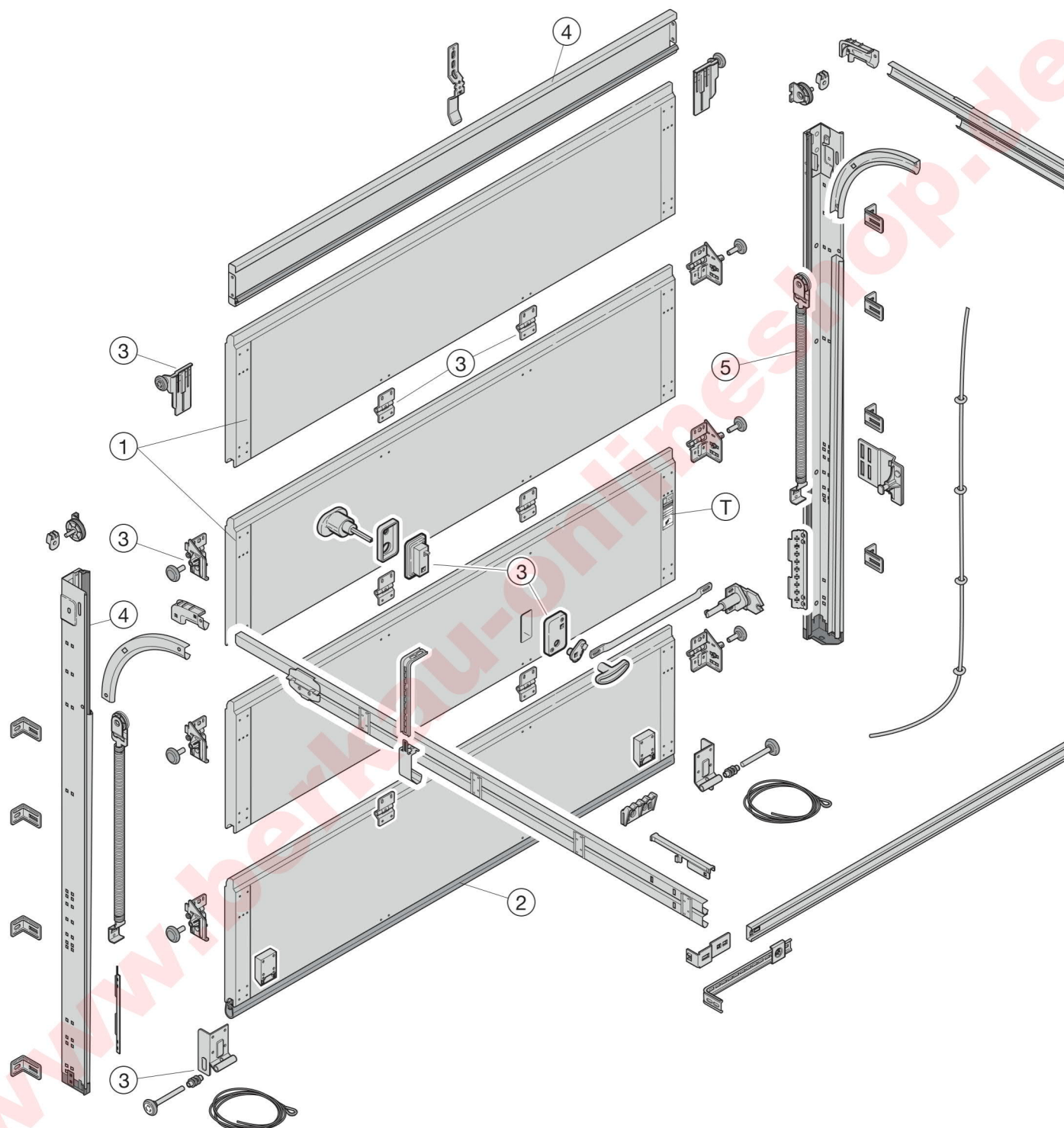

- 1 Torglieder
- 2 Zubehör für Torglieder
- 3 Beschlagteile für Torglieder
- 4 Zargen
- 5 Zugfederpakete
- T Typenschild



# Übersicht Normalbeschlag

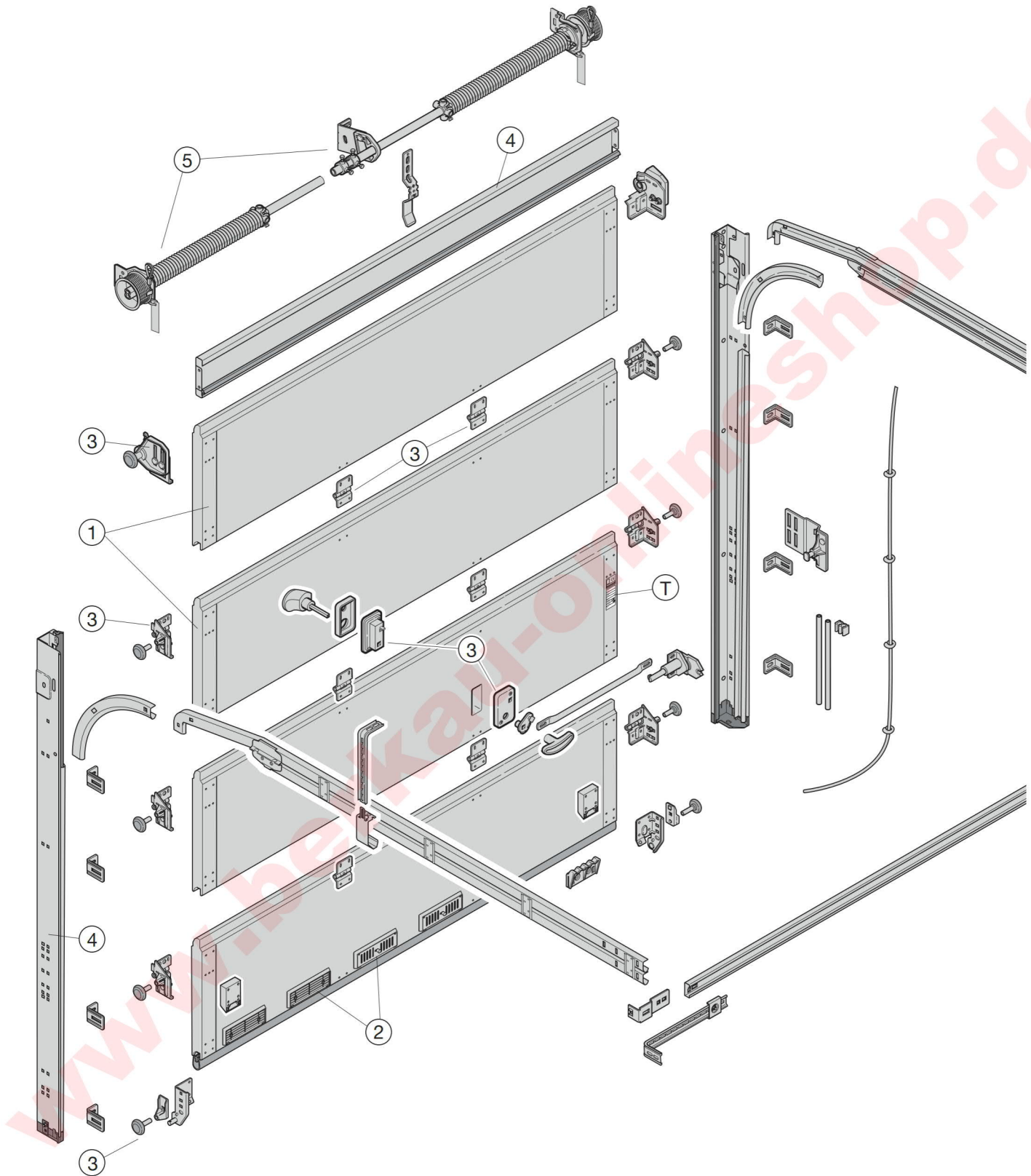

- 1 Torglieder
- 2 Zubehör für Torglieder
- 3 Beschlagteile für Torglieder
- 4 Zargen
- 5 Torsionsfederwellen
- T Typenschild



# Übersicht Niedrigsturzeschlag

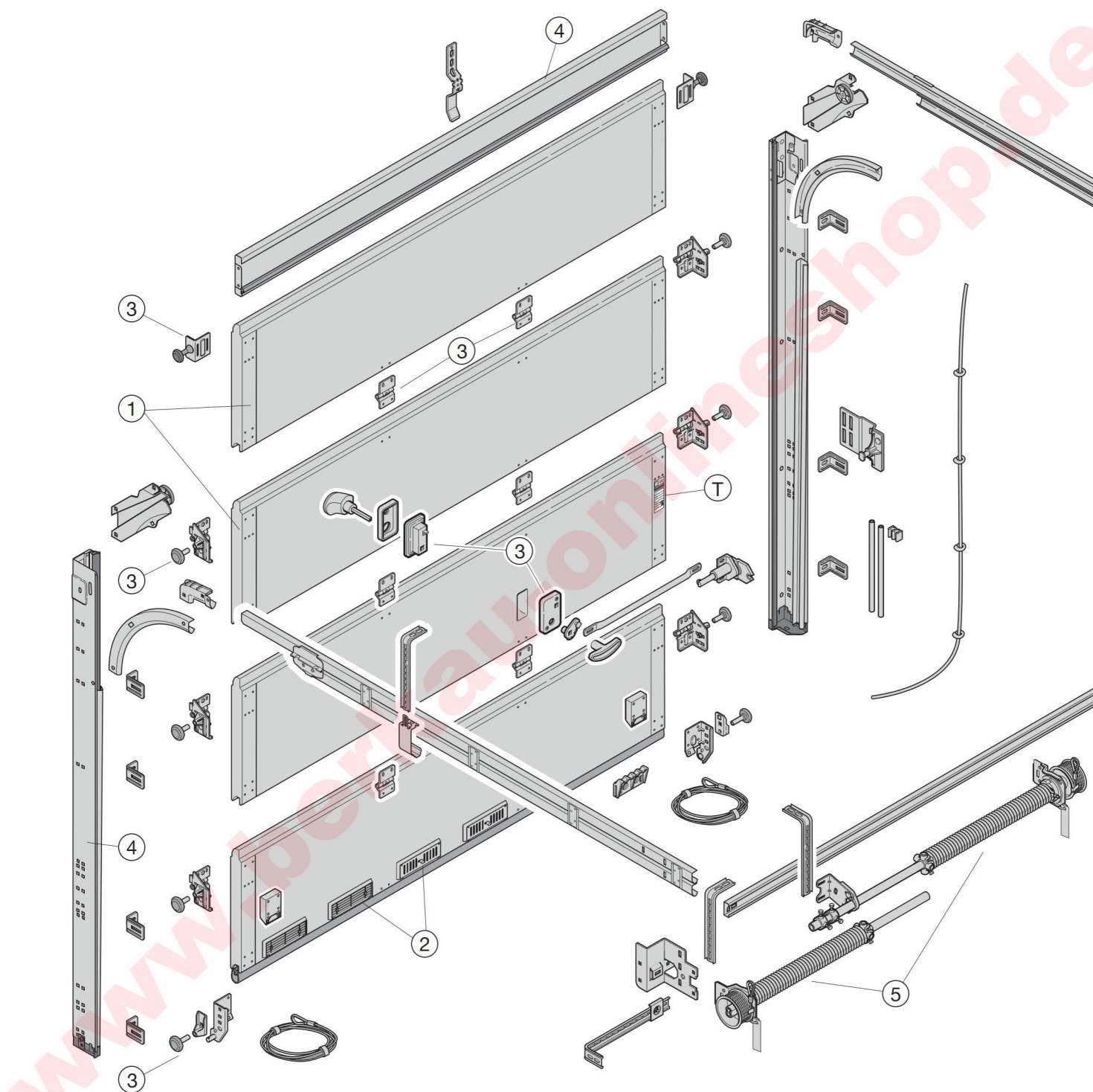

- 1 Torglieder
- 2 Zubehör für Torglieder
- 3 Beschlagteile für Torglieder
- 4 Zargen
- 5 Zugfederpakete
- T Typenschild

# Übersicht Typenschilder

<b>DEUTSCH</b>	<b>Bei Ersatzbestellung:</b> Vom Typenschild, Auftrags-Nr.: ①, Tor-Nr.: ②, Produkt-Nr.: ③, Typ: ④, Baujahr: ⑤ zusammen mit der Artikelnummer des Ersatzteils angeben
<b>ENGLISH</b>	<b>Spares ordering:</b> Please state the order no. ①, door no. ②, product no. ③, type ④, year of manufacture ⑤ together with the article no. of the spare part.
<b>FRANÇAIS</b>	<b>En cas de commande de pièces détachées:</b> Indiquer numéro de fabrication ①, numéro de la porte ②, numéro de produit ③, type ④, l'année de fabrication ⑤ ainsi que le numéro d'article de la pièce détachée à l'aide des données sur le label.
<b>NEDERLANDS</b>	<b>Bij bestelling van onderdelen:</b> Ordernummer ①, deurtype ②, produktnummer ③, type ④, bouwjaar ⑤ en artikelnummer van het vervangstuk aandulen aan de hand van de gegevens op het label.
<b>ESPAÑOL</b>	<b>Pedido de piezas de recambio:</b> Para cualquier pieza de recambio indicar de la placa de identificación el número de comisión ①, referencia de puerta ②, referencia de producto ③, modelo de puerta ④, el año de fabricación ⑤ con los números de piezas de recambio.
<b>ITALIANO</b>	<b>Nel caso di ordinazione ricambi:</b> Rilevare dall'etichetta il n° di commessa ①, il n° di portone ②, il n° di prodotto ③, il tipo di portone ④, l'anno di produzione ⑤ e fornire il tutto unitamente al n° di articolo dei ricambi desiderati.
<b>PORTUGUÊS</b>	<b>Nota de Encomenda Suplementar:</b> Por favor, indique o n° da nota de encomenda ①, n° da porta ②, n.º do produto ③, tipo ④, ano de fabrico ⑤, juntamente com o n° de artigo das peças opcionais.
<b>POLSKI</b>	<b>Przy zamawianiu części zamiennych:</b> Zamiennych podać z tabliczki znamionowej numer zamówienia ①, numer bramy ②, numer produktu ③, typ bramy ④, rok produkcji ⑤ i numer części zamiennej.
<b>MAGYAR</b>	<b>Tartalékalkatrész rendeléseknél:</b> A típusablárról kérjük megadni a szerződés számát: ①, a kapu számát: ②, termékszámot: ③, a kapu típusát: ④, a gyártási évet: ⑤, az alkatrész cikkszámával együtt.
<b>ČESKY</b>	<b>Při objednávání náhradních dílů:</b> zároveň s číslem náhradního dílu uveďte z typového štítku číslo zakázky: ①, číslo vrat: ②, výrobní číslo: ③, typ vrat: ④, rok výroby: ⑤.
<b>РУССКИЙ</b>	<b>При заказе запасных частей указывайте данные с фирменной таблички:</b> номер заказа: ①, номер ворот: ②, номер продукта: ③ тип: ④, год выпуска: ⑤ вместе с номером артикула запасной части.
<b>SLOVENSKO</b>	<b>Pri naročanju rezervnih delov navedite:</b> številko naročila ①, številko vrat ②, tip vrat ③, številko proizvoda ④, leto proizvodnje vrat ⑤. Podatke odčitajte iz tablice na vratih in dodajte številke rezervnih delov iz šifranta.
<b>NORSK</b>	<b>Ved reservedelsbestilling:</b> Fra typeskiltet angives ordrenr. ①, portnr. ②, produktnr. ③, porttype ④, produktionsår ⑤ også med reservedelens artikkelnr.

Auftrags-Nr:  
Order No:  
N° de fabrication: ①

Produkt-Nr:  
Product No:  
N° de produit: ②

Flügelgewicht:  
Door weight:  
Poids de la porte:

Zugfederpaket Nr:  
Tension spring assembly:  
Colis ressorts de traction:



Baujahr:  
Produced in:  
Année: ③

# Übersicht Typenschilder

<b>SVENSKA</b>	<b>Vid reservdelsbeställning:</b> Ange Ordernummer ①, Port-Nummer ②, Produkt-Nummer ③, Porttyp ④, Tillverkningsår ⑤ enligt typskylten samt reservdelens Produkt-Nummer och Artikel-Nummer.
<b>SUOMI</b>	Varaosatilauksen yhteydessä: ilmoita varaosan tuotenumeron lisäksi tyyppikilven tiedoista sopimusno: ①, oven nro: ②, tuotenro: ③, tyyppi: ④, valmistusvuosi: ⑤.
<b>DANSK</b>	<b>Ved reservedelsbestilling:</b> Fra typeskiltet angives ordrenr ①, portnr. ②, produktnr. ③, porttype ④, produktionsår ⑤ tillige med reservedelens artikelnr.
<b>SLOVENSKY</b>	<b>Pri objednávání náhradných dielov:</b> zároveň s tovarovým číslom náhradného dielu uved'te z typového štítku číslo zákazky: ①, číslo brány: ②, výrobné číslo: ③, typ brány: ④, rok výroby: ⑤.
<b>TÜRKÇE</b>	<b>Yedek parça siparişlerinde:</b> Kapı üzerindeki plakada yer alan sipariş numarası ①, kapı numarası ②, ürün numarası ③, tipi ④ ve üretim yılı ⑤ bilgileri, yedek parça numarası ile birlikte belirtilmelidir.
<b>LIETUVIŲ KALBA</b>	Užsakydami atsargines dalis: iš duomenų lentelės kartu su atsarginės dalies artikulo numeriu pateikite: užsakymo Nr.: ①, vartų Nr.: ②, gaminio Nr.: ③, tipą: ④, pagaminimo metus: ⑤.
<b>EESTI</b>	<b>Varuosade tellimisel:</b> Märkige ukse andmeplaadilt üles tehase nr: ①, ukse nr: ②, toote nr: ③, tüüp: ④, tootmisaasta: ⑤ ning saatke need tellimisel koos varuosa artiklumberiga kaasa.
<b>LATVIEŠU VALODA</b>	<b>Pasūtot rezerves daļas:</b> no tehnisko datu plāksnītes, pasūtījuma Nr.: ①, vārtu Nr.: ②, izstrādājuma Nr.: ③, modeli: ④, izgatavošanas gadu: ⑤ norādīt kopā ar rezerves daļas preces numuru.
<b>HRVATSKI</b>	<b>Kod narudžbe rezervnih dijelova:</b> Iz pločice podataka T upisati broj narudžbe: ①, broj vrata: ②, broj proizvoda: ③, tip vrata: ④, godinu proizvodnje: ⑤ zajedno s šifrom rezervnog dijela.
<b>SRPSKI</b>	<b>Prilikom porudžbine rezervnih delova:</b> navedite zajedno sa brojem artikla i broj naloga: ①, broj vrata: ②, broj proizvoda: ③, tip: ④ i godinu proizvodnje: ⑤ od tablice sa oznakom tipa.
<b>ΕΛΛΗΝΙΚΑ</b>	<b>Κατά την παραγγελία ανταλλακτικών:</b> Παρακαλούμε αναφέρετε τον αριθμό παραγγελίας ①, τον αριθμό της πόρτας ②, τον αριθμό προϊόντος ③, τον τύπο της πόρτας ④, το έτος παραγωγής ⑤ και τον αριθμό τον ανταλλακτικού.
<b>ROMÂNĂ</b>	<b>Pentru comenzi de piese de schimb:</b> Vă rugăm să specificați de pe plăcuța produsului Nr. comandă ①, Nr. poartă ②, Nr. produs ③, Tipul porții ④, Anul de fabricație ⑤, cât și Nr. de articol al produsului de comandat.
<b>БЪЛГАРСКИ</b>	<b>При поръчка на резервни части:</b> Заедно с номера на артикула посочвайте и данните от типовата табелка, поръчка No.: ①, врата No.: ②, продукт No.: ③, тип: ④, година на производство: ⑤.

Auftrags-Nr:  
Order No:  
N° de fabrication: ①

Produkt-Nr:  
Product No:  
N° de produit: ②

Flügelgewicht:  
Door weight:  
Poids de la porte:



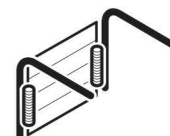







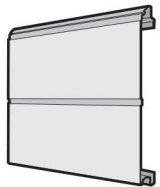

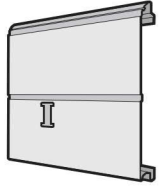
Zugfederpaket Nr:  
Tension spring assembly:  
Colis ressorts de traction:

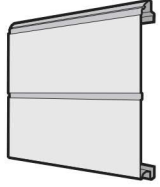

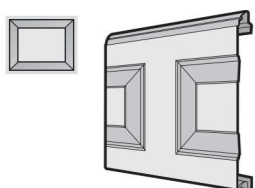
Baujahr:  
Produced in:  
Année: ③

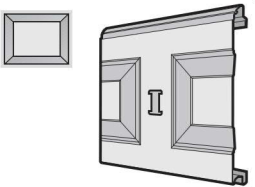

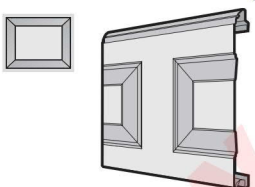
# 1. Torglieder EcoStar

Artikel	Beschreibung	Art.-Nr.	Menge	€
	* <b>Torglied unten, einwandig, M-Sicke</b> Woodgrain	4005930 	Stück _____	/m <sup>2</sup>
	* <b>Zwischentorglied einwandig, M-Sicke</b> Woodgrain Mehrpreis für Schlossausstanzung	4005931  4006075	Stück _____ _____	/m <sup>2</sup> [+]
	* <b>Torglied oben, einwandig, M-Sicke</b> Woodgrain	4005932 	Stück _____	/m <sup>2</sup>
	* <b>Torglied unten, einwandig, S-Kassette, 425 mm</b> Woodgrain	4005933 	Stück _____	/m <sup>2</sup>
	* <b>Zwischentorglied einwandig, S-Kassette, 425 mm</b> Woodgrain Mehrpreis für Schlossausstanzung	4005934  4006075	Stück _____ _____	/m <sup>2</sup> [+]
	* <b>Torglied oben, einwandig, S-Kassette, 425 mm</b> Woodgrain	4005935 	Stück _____	/m <sup>2</sup>

+<sup>1</sup> Mehrpreis für Torglieder in RAL-Standard oder RAL-Color, siehe Seite 28. Artikelnummer des Farbtons angeben

+<sup>2</sup> Mehrpreis für Torglieder mit Decograin-Dekor, siehe Seite 27. Artikelnummer des jeweiligen Decograin-Dekors angeben

[+] Kein Mehrpreis

<b>BESTELLUNG</b>	Kunden-Nr.: _____	Bestell-Nr./Komm.: _____	<b>*Angaben vom Typenschild</b>	
	Kundenname: _____	Versandanschrift: _____	Auftrags-Nr.: _____	Typ: _____
	Versandanschrift: _____	Datum und Ort: _____	Laderampe Nr.: _____	Baujahr: _____
	Datum und Ort: _____	Stempel und Unterschrift _____	Serien-Nr.: _____	





## 2. Torglieder RenoMatic

Artikel	Beschreibung	Art.-Nr.	Menge	€	
	<b>* Zwischentorglied doppelwandig, 42 / 42 mm, L-Sicke</b>  Planar Decocolor Duragrain Diamond angelehnt an RAL _____ Dekor Decocolor Mehrpreis für Schlossausstanzung	4016962  4016972  4019449  4006075	Stück  _____ _____ _____ _____ _____	_____ _____ _____ +1 +2 [+] _____ _____ _____ +1 +2	
		<b>* Torglied oben, doppelwandig, 42 / 42 mm, L-Sicke</b>  Planar Decocolor Duragrain Diamond angelehnt an RAL _____ Dekor Decocolor	4016963  4016973  4019450  _____ _____ _____	Stück  _____ _____ _____ _____ _____	_____ _____ _____ +1 +2







+1 Mehrpreis für Torglieder in RAL-Standard oder RAL-Color, siehe Seite 28 / Artikelnummer des Farbtons angeben.

+2 Mehrpreis für Torglieder mit Decograin-, Dekor Decocolor, siehe Seite 27 / Artikelnummer des jeweiligen Decograin-, Dekor Decocolor angeben.

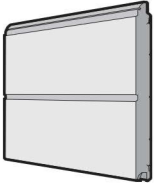
[+] Kein Mehrpreis

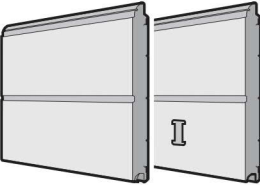
<b>BESTELLUNG</b>	Kunden-Nr.: _____	Bestell-Nr./Komm.: _____	<b>*Angaben vom Typenschild</b>	
			Auftrags-Nr.: _____	Typ: _____
	Kundenname: _____		Laderampe Nr.: _____	Baujahr: _____
	Versandanschrift: _____		Serien-Nr.: _____	
	Datum und Ort: _____		Stempel und Unterschrift _____	

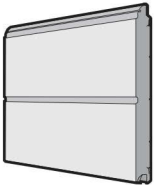
### 3. Torglieder RenoMatic »light«

Artikel	Beschreibung	Art.-Nr.	Menge	€
	<p><b>* Torglied unten, doppelwandig, 42 / 42 mm, M-Sicke</b></p> <p>Woodgrain Decocolor angelehnt an RAL _____ Dekor Decocolor</p>	4015216 	Stück _____	/m <sup>2</sup>
		4015219 	_____	/m <sup>2</sup> +1 +2
	<p><b>* Zwischentorglied doppelwandig, 42 / 42 mm, M-Sicke</b></p> <p>Woodgrain Decocolor angelehnt an RAL _____ Dekor Decocolor Mehrpreis für Schlossausstanzung</p>	4015217 	Stück _____	/m <sup>2</sup>
		4015220 	_____	/m <sup>2</sup> +1 +2
		4006075	_____	[+]
	<p><b>* Torglied oben, doppelwandig, 42 / 42 mm, M-Sicke</b></p> <p>Woodgrain Decocolor angelehnt an RAL _____ Dekor Decocolor</p>	4015218 	Stück _____	/m <sup>2</sup>
		4015221 	_____	/m <sup>2</sup> +1 +2





+1 Mehrpreis für Torglieder in RAL-Standard oder RAL-Color, siehe Seite 28. Artikelnummer des Farbtons angeben

+2 Mehrpreis für Torglieder mit Dekor Decocolor siehe Seite 27. Artikelnummer des jeweiligen Dekor Decocolor angeben

[+] Kein Mehrpreis

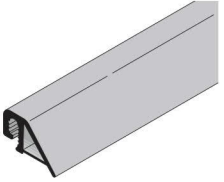
<b>BESTELLUNG</b>	Kunden-Nr.: _____	Bestell-Nr./Komm.: _____	<b>*Angaben vom Typenschild</b>	
	Kundenname: _____	Versandanschrift: _____	Auftrags-Nr.: _____	Typ: _____
	Datum und Ort: _____		Laderampe Nr.: _____	Baujahr: _____
			Serien-Nr.: _____	
			Stempel und Unterschrift	

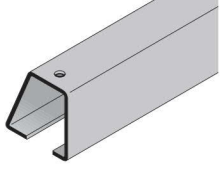

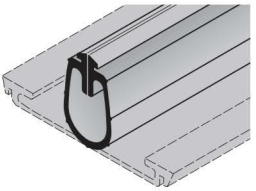
## 4. Zubehör für Torglieder

Artikel	Beschreibung	Art.-Nr.	Menge	€
	<b>Blendendichtung</b> Länge _____ mm	3046369 	Stück _____	/m
	<b>Aufnahmeschiene für Bodendichtung</b> Länge _____ mm Blechschrabe 3,5 x 9,5	3041117  3041298 •	Stück _____ _____	/m /St.
	<b>Bodendichtung</b> Länge _____ mm	3045652 	Stück _____	/m
	<b>Endwinkel glatt</b> rechts, RAL9002 links, RAL9002 rechts, Klarlack links, Klarlack	3047288 • 3047287 • 4014971 • 4014970 •	Stück _____ _____ _____ _____	/St. /St. /St. /St.

<b>BESTELLUNG</b>	Kunden-Nr.: _____	Bestell-Nr./Komm.: _____	<b>*Angaben vom Typenschild</b>	
	Kundenname: _____	Versandanschrift: _____	Auftrags-Nr.: _____	Typ: _____
	Datum und Ort: _____	_____	Laderampe Nr.: _____	Baujahr: _____
	_____	_____	Serien-Nr.: _____	_____
	_____	_____	Stempel und Unterschrift	_____

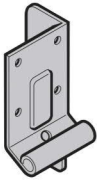
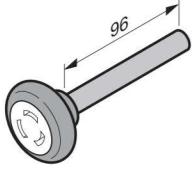
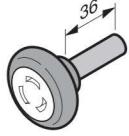

## 5. Beschlagteile für Torglieder

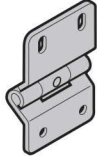
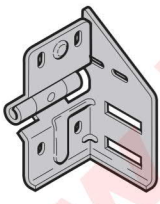
Artikel	Beschreibung	Art.-Nr.	Menge	€
	<b>Aufsetzstück</b> Z-Beschlag  rechts links Sechskantblechschraube A 6,5 x 16, geomet	3055053 • 3055052 • 3095152 •	Stück _____ _____ _____	/St. /St. /St.
	<b>Laufrolle mit Achse 110 mm</b> Z-Beschlag	3047259 •	Stück _____	/St.
	<b>Laufrolle mit Achse 50 mm</b> Beschlagsart N, L	3040311 •	Stück _____	/St.
	<b>Laufrolle zwischen, mit Achse 40 mm</b> Beschlagsart N, L, Z RenoMatic light, RenoMatic	3039956 •	Stück _____	/St.
	<b>Scharnier Typ 2</b>  Sechskantblechschraube A 6,5 x 16, geomet Linsenkopfschraube Blech, Spax- Gewinde 6,5 x 35 EcoStar	3045117 • 3095152 • 3045405 •	Stück _____ _____ _____	/St. /St. /St.
	<b>Rollenbock Typ 4 zwischen</b> Beschlagsart N, L, Z RenoMatic light, RenoMatic  rechts links Blechschraube A 6,5 x 16, geomet Linsenkopfschraube Blechgewinde, Spax-Gewinde 6,5 x 35	3045114 • 3045115 • 3040982 • 3045405 •	Stück _____ _____ _____ _____	/St. /St. /St. /St.



<b>BESTELLUNG</b>	Kunden-Nr.: _____	Bestell-Nr./Komm.: _____	<b>*Angaben vom Typenschild</b>	
	Kundenname: _____	Versandanschrift: _____	Auftrags-Nr.: _____	Typ: _____
	Datum und Ort: _____		Laderampe Nr.: _____	Baujahr: _____
			Serien-Nr.: _____	
			Stempel und Unterschrift	

## 5. Beschlagteile für Torglieder

Artikel	Beschreibung	Art.-Nr.	Menge	€
	<b>Rollenhalter</b> Z-Beschlag  Flachrundschraube M8 x 16 mit Vierkantansatz Sechskantmutter M8 mit Hohlflansch	01.06.1999 –  3074403 •	Stück _____	/St.
		3006980 •	_____	/St.
		3018270 •	_____	/St.
	<b>Rollenhalter oben mit Laufrolle</b> Z-Beschlag  rechts links Sechskantblechschraube A 6,5 x 16, geomet		Stück	
		3047261 •	_____	/St.
		3047260 •	_____	/St.
		3095152 •	_____	/St.
	<b>Set: 3 Stück Unterfütterung                      Rollenhalterverriegelung und                      1 Stück Aufbaurahmen 42/20</b>	3047440 •	Stück _____	/St.
	<b>Schloss PZ, TS 42,5 mm                      mit Zylinder</b>	3088641 •	Stück _____	/St.
	<b>Profilhalbzylinder                      verschiedenschließend                      30,5+10 mm, TS 42,5 mm</b>	3091449 •	Stück _____	/St.
	<b>Verriegelung</b>  Linsenkopfschraube Blech, Spax- Gewinde 6,5 x 35 Sechskantblechschraube A 6,5 x 16, geomet		Stück	
		3047226 •	_____	/St.
		3045405 •	_____	/St.
		3095152 •	_____	/St.

<b>BESTELLUNG</b>	Kunden-Nr.: _____	Bestell-Nr./Komm.: _____	<b>*Angaben vom Typenschild</b>	
	Kundenname: _____	Versandanschrift: _____	Auftrags-Nr.: _____	Typ: _____
	Datum und Ort: _____		Laderampe Nr.: _____	Baujahr: _____
			Serien-Nr.: _____	
			Stempel und Unterschrift	

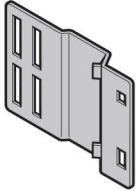
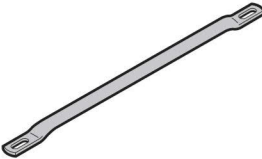
# 5. Beschlagteile für Torglieder

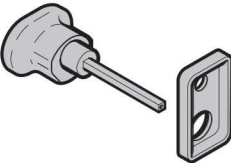
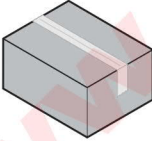
Artikel	Beschreibung	Art.-Nr.	Menge	€
	<b>Verriegelung Verschlussbolzen</b> Flachkopfschraube M8 x 13 mit Vierkantansatz Sechskantmutter M8 mit Hohlflansch	3047225 •	Stück _____	/St.
		3043106 •	_____	/St.
		3018270 •	_____	/St.
	<b>Verriegelung Tragblech</b> Flachkopfschraube M8 x 13 mit Vierkantansatz Sechskantmutter M8 mit Hohlflansch	3047258 •	Stück _____	/St.
		3043106 •	_____	/St.
		3018270 •	_____	/St.
	<b>* Verschluss-Stange</b> Länge _____ mm	3040280 ⌚	Stück _____	/m
	<b>Kreuzgriff innen mit Distanzstück</b> Linsenkopfschraube M5 x 20 mit Kreuzschlitz	3053830 •	Stück _____	/St.
		3046324 •	_____	/St.
	<b>Innenhandgriff</b>	3047367 •	Stück _____	/St.
	<b>Außengriff mit Verdeckschild</b>	3085376 •	Stück _____	/St.
	<b>Torblattzubehör</b>		Stück	
	Karton <b>Z</b> , EcoStar	3047388 ⌚	_____	/St.
	Karton <b>Z</b>	3053114 ⌚	_____	/St.
	Karton <b>N</b>	4009411 ⌚	_____	/St.
	Karton <b>L</b>	4009413 ⌚	_____	/St.
	RenoMatic, RenoMatic Light			

<b>BESTELLUNG</b>	Kunden-Nr.: _____	Bestell-Nr./Komm.: _____	<b>*Angaben vom Typenschild</b>	
			Auftrags-Nr.: _____	Typ: _____
	Kundenname: _____		Laderampe Nr.: _____	Baujahr: _____
	Versandanschrift: _____		Serien-Nr.: _____	
	Datum und Ort: _____		Stempel und Unterschrift _____	





# 6. Zargen

Artikel	Beschreibung	Art.-Nr.	Menge	€
	<b>* Zargenseitenteil, Z-Beschlag</b>  rechts links Flachkopfschrauben M8 x 13, T30, verzinkt Set: Laufschienebogen 90°  <b>optional bestellbar</b> Dübel 10, Nylon Sechskant-Holzschraube 8 x 60 Scheibe 9 x 20 x 2  <b>Hinweis:</b> Länge = RM + 100	4012159  4012160  3053380 4012153  3006761 • 3047355 • 3001849 •	Stück  _____ _____ _____ _____  _____ _____ _____	/m /m  /St. /St.  /St. /St. /St.
	<b>Zargenfuß mit Perforierung</b>  links rechts Flachkopfschraube M8 x 13 TORX-Antrieb Sechskantmutter M8 mit Hohlflansch	4018990 • 4018991 • 3053380 • 3018270 •	Stück  _____ _____ _____ _____	/St. /St.  /St. /St.

<b>BESTELLUNG</b>	Kunden-Nr.: _____	Bestell-Nr./Komm.: _____	<b>*Angaben vom Typenschild</b>	
			Auftrags-Nr.: _____	Typ: _____
	Kundenname: _____		Laderampe Nr.: _____	Baujahr: _____
	Versandanschrift: _____		Serien-Nr.: _____	
	Datum und Ort: _____		Stempel und Unterschrift _____	

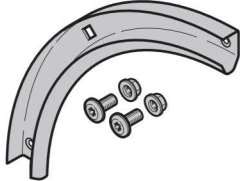

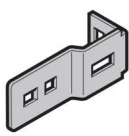
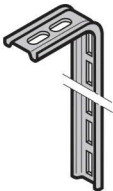
# 6. Zargen

Artikel	Beschreibung	Art.-Nr.	Menge	€
	<b>Set: Laufschienenbogen 90°</b> Laufschienenbogen 90° Flachkopfschrauben M8 x 13, T30, verzinkt Sechskantmutter M8 mit Flansch, verzinkt	4012153 3038297  3053380 3018270	Stück _____  _____ _____	/St.    
	<b>Laufschiene waagrecht</b>  links, rechts (2 Stück) Set: Laufschienenbogen 90°	4012171 4012153	Stück _____ _____	/m  
	<b>Verbindungsschiene</b>	3038670	Stück _____	/m
	<b>Knotenblech Verbindungsschiene</b> Flachkopfschraube M8 x 13 mit Vierkantansatz Sechskantmutter M8 mit Hohlflansch	3047042 3043106 3018270	Stück _____ _____ _____	/St. /St. /St.
	<b>Laufschienenanker</b> Dübel 10, Nylon Sechskant-Holzschraube 8 x 60 Scheibe 9 x 20 x 2	3047047 3006761 3047355 3001849	Stück _____ _____ _____ _____	/St. /St. /St. /St.
	<b>Laufschienenklammer 9,5 für Deckenabhängung</b> Flachkopfschraube M8 x 13 mit Vierkantansatz Sechskantmutter M8 mit Hohlflansch	3047045 3043106 3018270	Stück _____ _____ _____	/St. /St. /St.

<b>BESTELLUNG</b>	Kunden-Nr.: _____	Bestell-Nr./Komm.: _____	<b>*Angaben vom Typenschild</b>	
			Auftrags-Nr.: _____	Typ: _____
	Kundenname: _____		Laderampe Nr.: _____	Baujahr: _____
	Versandanschrift: _____		Serien-Nr.: _____	
	Datum und Ort: _____		Stempel und Unterschrift _____	

# 6. Zargen

Artikel	Beschreibung	Art.-Nr.	Menge	€
	<b>Klemmplatte 2</b> Flachkopfschraube M8 x 13 mit Vierkantansatz Sechskantmutter M8 mit Hohlflansch	3047043 •	Stück	/St.
		3043106 •		/St.
		3018270 •		/St.
	<b>Anker für Zargenbefestigung</b> Flachkopfschraube M8 x 13 TORX-Antrieb Sechskantmutter M8 mit Hohlflansch Dübel 10, Nylon Sechskant-Holzschraube 8 x 60 Scheibe 9 x 20 x 2	3085380 •	Stück	/St.
		3053380 •		/St.
		3018270 •		/St.
		3006761 •		/St.
		3047355 •		/St.
3001849 •		/St.		
	<b>Dämpferfeder</b> Stahl, Beschlagsart L, Z Kunststoff, Beschlagsart L, Z	3045996 •	Stück	/St.
		3072580 •		/St.
	<b>Führungsbogen</b> Beschlagsart L, Z  rechts links Flachkopfschraube M8 x 13 TORX-Antrieb Sechskantmutter M8 mit Hohlflansch	3072563 •	Stück	/St.
		3072562 •		/St.
		3053380 •		/St.
		3018270 •		/St.
	<b>Endlagensicherung</b> Flachkopfschraube M8 x 13 mit Vierkantansatz Sechskantmutter M8 mit Hohlflansch	3047253 •	Stück	/St.
		3043106 •		/St.
		3018270 •		/St.
	<b>Zugseil-Halteschwinge</b> Z-Beschlag  Sechskantmutter M6 mit Sperrzahn und Flansch, verzinkt Passschraube M6 x 20, T30, verzinkt	3045342 •	Stück	/St.
		3001660 •		/St.
		4012199 •		/St.

<b>BESTELLUNG</b>	Kunden-Nr.: _____	Bestell-Nr./Komm.: _____	<b>*Angaben vom Typenschild</b>	
	Kundenname: _____	Versandanschrift: _____	Auftrags-Nr.: _____	Typ: _____
	Datum und Ort: _____	Stempel und Unterschrift _____	Laderampe Nr.: _____	Baujahr: _____
			Serien-Nr.: _____	

# 6. Zargen

Artikel	Beschreibung	Art.-Nr.	Menge	€
	<b>Stützwinkel Seilumlenkung mit Seilrolle</b> Z-Beschlag  Sechskantblechschraube A 6,5 x 13, Dacromet	3047257 •	Stück _____	/St.
		3056879 •	_____	/St.
	<b>Spannblech</b> Z-Beschlag  Flachkopfschraube M8 x 13 TORX-Antrieb Sechskantmutter M8 mit Hohlflansch, verzinkt	3091706 •	Stück _____	/St.
		3053380 •	_____	/St.
		3018270 •	_____	/St.
	<b>Seitendichtung</b> Länge _____ mm	3051888 ⌚	Stück _____	/m

www.berkau-online-shop.de

BESTELLUNG	Kunden-Nr.: _____		Bestell-Nr./Komm.: _____		<b>*Angaben vom Typenschild</b>	
	Kundenname: _____		Versandanschrift: _____		Auftrags-Nr.:	Typ:
	Datum und Ort: _____		Laderampe Nr.:		Baujahr:	
			Serien-Nr.:			
					Stempel und Unterschrift	





## 8. Allgemeines Zubehör

Artikel	Beschreibung	Art.-Nr.	Menge	€
	<p><b>* Drahtseile Ø 3 mm mit Seilaufnahme komplett</b> Z-Beschlag</p> <p>L = 2490 mm, Torhöhe 2000 mm L = 2615 mm, Torhöhe 2125 mm</p>	<p>3064348 • 3064350 •</p>	<p>Stück</p> <p>_____ _____</p>	<p>/St. /St.</p>
	<p><b>* Set: Befestigungszubehör</b> Blendenanker, Holzschraube, Scheibe, Dübel</p>	<p>3046210 •</p>	<p>Stück</p> <p>_____</p>	<p>/St.</p>
	<p><b>Sechskantblechschraube <sup>3)</sup></b></p> <p>A 6,5 × 13, Dacromet A 6,5 × 16, geomet</p>	<p>3056879 • 3095152 •</p>	<p>Stück</p> <p>_____ _____</p>	<p>/St. /St.</p>
	<p><b>Flachrundschaube mit Vierkantansatz <sup>2)</sup></b> M8 × 16, verzinkt</p>	<p>3006980 •</p>	<p>Stück</p> <p>_____</p>	<p>/St.</p>
	<p><b>Flachkopfschraube mit Vierkantansatz <sup>3)</sup></b> M8 × 13, verzinkt</p>	<p>3043106 •</p>	<p>Stück</p> <p>_____</p>	<p>/St.</p>
	<p><b>Senkschraube <sup>2)</sup></b> M6 × 12 mit Kreuzschlitz, verzinkt</p>	<p>3007154 •</p>	<p>Stück</p> <p>_____</p>	<p>/St.</p>
	<p><b>Sechskantmutter</b></p> <p>M6 mit Sperrzahn und Flansch verzinkt <sup>2)</sup> M8 mit Hohlflansch, verzinkt <sup>3)</sup></p>	<p>3001660 • 3018270 •</p>	<p>Stück</p> <p>_____ _____</p>	<p>/St. /St.</p>
	<p><b>Linsenkopfschraube <sup>1)</sup></b> M5 × 20 mit Kreuzschlitz</p>	<p>3046324 •</p>	<p>Stück</p> <p>_____</p>	<p>/St.</p>

- 1) Mindestbestellmenge 10 Stück  
2) Mindestbestellmenge 20 Stück  
3) Mindestbestellmenge 50 Stück

<b>BESTELLUNG</b>	Kunden-Nr.: _____	Bestell-Nr./Komm.: _____	<b>*Angaben vom Typenschild</b>	
			Auftrags-Nr.: _____	Typ: _____
	Kundenname: _____		Laderampe Nr.: _____	Baujahr: _____
	Versandanschrift: _____		Serien-Nr.: _____	
	Datum und Ort: _____		Stempel und Unterschrift _____	

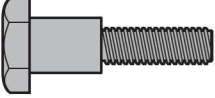
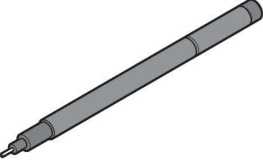

## 8. Allgemeines Zubehör

Artikel	Beschreibung	Art.-Nr.	Menge	€
	<b>Flachkopfschraube</b> <sup>2)</sup> M8 x 13 TORX-Antrieb, verzinkt	3053380 •	Stück _____	/St.
	<b>Passschraube</b> M6 x 20 T30, verzinkt	4012199 •	Stück _____	/St.
	<b>Feinliner</b> Planar CH 703 Matt deluxe Planar CH 7016 Matt deluxe Planar CH 8028 Matt deluxe Planar CH 9006 Matt deluxe Planar CH 9007 Matt deluxe Planar CH 9016 Matt deluxe	4018174 • 4018175 • 4018176 • 4018177 • 4018178 • 4017989 •	Stück _____ _____ _____ _____ _____ _____	/St. /St. /St. /St. /St. /St.

- 1) Mindestbestellmenge 10 Stück  
 2) Mindestbestellmenge 20 Stück  
 3) Mindestbestellmenge 50 Stück

<b>BESTELLUNG</b>	Kunden-Nr.: _____	Bestell-Nr./Komm.: _____	<b>*Angaben vom Typenschild</b>	
	Kundenname: _____	Versandanschrift: _____	Auftrags-Nr.: _____	Typ: _____
	Datum und Ort: _____	_____	Laderampe Nr.: _____	Baujahr: _____
	_____	_____	Serien-Nr.: _____	_____
	_____	_____	Stempel und Unterschrift	

# 9. Mehrpreise

Artikel	Beschreibung	Art.-Nr.	Menge	€
	<b>Polyestergrundbeschichtung</b>  <b>Standard</b> angelehnt an RAL 9016 Verkehrsweiß, angelehnt an RAL 9010 Reinweiß, angelehnt an CH 9016 Matt deluxe Verkehrsweiß	4005139	Stück	[+]
	<b>Color</b> angelehnt an RAL 7016 Anthrazitgrau angelehnt an RAL 8028 Terrabraun, angelehnt an RAL 9006 Weißaluminium angelehnt an Color Matt deluxe angelehnt an CH 7016 Matt deluxe Anthrazitgrau angelehnt an CH 9006 Matt deluxe Weißaluminium angelehnt an CH 9007 Matt deluxe Graualuminium angelehnt an CH 8028 Matt deluxe Terrabraun	4005140		/m <sup>2</sup>
	angelehnt an CH 703 Anthrazit Metallic angelehnt an CH 703 Matt deluxe Anthrazit Metallic	4005141		/m <sup>2</sup>
	<b>Mehrpreis Decograin-Dekor</b>  Golden Oak Dark Oak Titan Metallic CH 703	4006080 4006081 4011566	Stück	[+] [+] [+] 

[+] Kein Mehrpreis

<b>BESTELLUNG</b>	Kunden-Nr.: _____	Bestell-Nr./Komm.: _____	<b>*Angaben vom Typenschild</b>	
	Kundenname: _____	Versandanschrift: _____	Auftrags-Nr.: _____	Typ: _____
	Datum und Ort: _____		Laderampe Nr.: _____	Baujahr: _____
			Serien-Nr.: _____	
			Stempel und Unterschrift	

# 9. Mehrpreise

Artikel	Beschreibung	Art.-Nr.	Menge	€
	<b>Mehrpriis Dekor Decocolor</b>		Stück	
	Golden Oak	4014309	_____	[+]
	Dark Oak	4014310	_____	[+]
	Night Oak	4016965	_____	[+]

[+] Kein Mehrpreis

www.berkau-onlineshop.de

<b>BESTELLUNG</b>	Kunden-Nr.: _____	Bestell-Nr./Komm.: _____	<b>*Angaben vom Typenschild</b>	
	Kundenname: _____	Versandanschrift: _____	Auftrags-Nr.: _____	Typ: _____
	Datum und Ort: _____		Laderampe Nr.: _____	Baujahr: _____
			Serien-Nr.: _____	
			Stempel und Unterschrift	



[www.berkau-online-shop.de](http://www.berkau-online-shop.de)

# Hörmann: Qualität ohne Kompromisse



Hörmann KG Amshausen, Deutschland



Hörmann KG Antriebstechnik, Deutschland



Hörmann KG Brandis, Deutschland



Hörmann KG Brockhagen, Deutschland



Hörmann KG Dissen, Deutschland



Hörmann KG Eckelhausen, Deutschland



Hörmann KG Freisen, Deutschland



Hörmann KG Ichtershausen, Deutschland



Hörmann KG Werne, Deutschland



Hörmann Alkmaar B.V., Niederlande

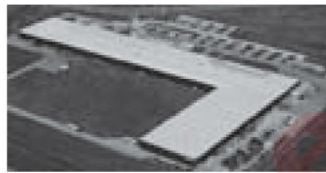

Hörmann Legnica Sp. z o.o., Polen



Hörmann Beijing, China



Hörmann Tianjin, China



Hörmann LLC, Montgomery IL, USA



Hörmann Flexon LLC, Burgettstown PA, USA



Shakti Hörmann Pvt. Ltd., Indien

Als einziger Hersteller auf dem internationalen Markt bietet die Hörmann Gruppe alle wichtigen Bauelemente aus einer Hand. Sie werden in hochspezialisierten Werken nach dem neuesten Stand der Technik gefertigt. Durch das flächendeckende Vertriebs- und Servicenetz in Europa und die Präsenz in Amerika und Asien ist Hörmann Ihr starker, internationaler Partner für hochwertige Bauelemente. In einer Qualität ohne Kompromisse.

**GARAGENTORE**

**ANTRIEBE**

**INDUSTRIETORE**

**VERLADETECHNIK**

**TÜREN**

**ZARGEN**

**HÖRMANN**