

## Identifikation von Schüco Schlössern

### Ihre Kontaktdaten:

Anrede:

Name:

Vorname:

Firma:

Kd.-Nr.:

Auftrags-Nr./BVH:

eMail:

Telefon:

Fax:

Datum:

---

### Ansprechpartner Schüco

Anrede:

Name:

Vorname:

Niederlassung:

eMail:

Telefon:

Fax:

Datum:

Bitte helfen Sie uns durch Ihre Angaben, das richtige Ersatzteil für ihr Produkt zu finden

## Notwendige Detail-Angaben:

(zutreffendes bitte ankreuzen bzw. eintragen)

Werkstoff:  Aluminium oder  Kunststoff

Aufkleber auf dem Schlosskasten:  ja oder  nein

Schüco Logo auf dem Stulp sichtbar:  ja oder  nein

Schloss ist defekt

Nutzungsänderung des Gesamt-Elements

Baujahr der Tür(-anlage):

(siehe auch Scheibenzwischenraum der Isolierglasscheibe)

Bautiefe des Türflügels (in mm):

Wärmedämmte Profile

Tür nach innen öffnend

DIN links

oder Schüco System:

ungedämmte Profile

Tür nach außen öffnend

DIN rechts

(Hersteller-) Produktfamilie

(siehe Angabe auf Stulpblech)

Rauchschtür Prüfschild-Nr.:

P-

Brandschtür Zulassungsschild-Nr.:

Z-

Anti-Panikfunktion:  ja oder  nein

Anti-Panik „E“ (Drücker/Stoßgriff) mit Wechsel

Anti-Panik „B“ (Drücker/Drücker)

Drückernuss:  9 mm oder  10 mm

1-flg. Tür

2-flg. Tür mit Treibriegel

2-flg. Tür mit Gegenkasten (Vollpanik)

DIN Norm:  EN 179 oder  EN 1125

Gangflügel mit oberer Verriegelung

2-flg. Tür mit Falztreibriegel

Dornmaß (in mm):

Stulpmaß (in mm):

x

Form:  Flachstulp oder  U-Stulp

Entfernung (in mm):

Schlosskastenhöhe (in mm):

selbstverriegelnd

mit gesicherter Fallenfeststellung

Sonderfunktion / Überwachung (Kurzbeschreibung)

E-Öffner:  mit Tageseinstellung oder  ohne Tageseinstellung

## Notausgänge / Fluchttüren

(zutreffendes bitte ankreuzen)

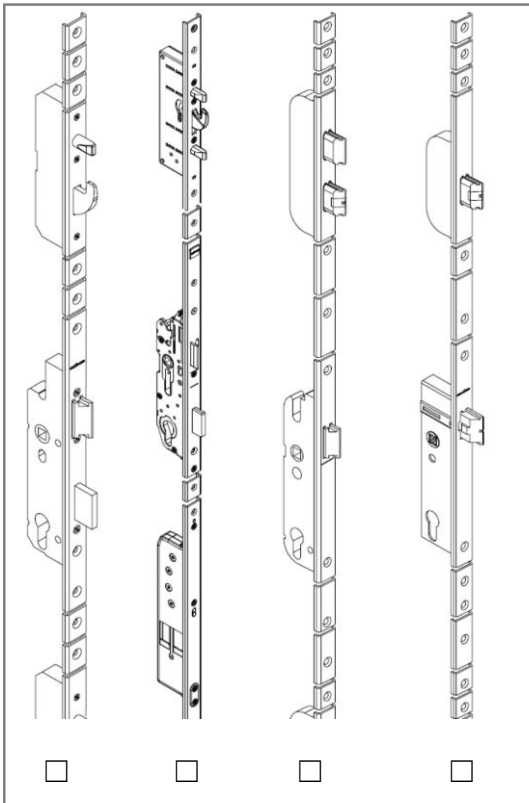

## Standardtüren

(zutreffendes bitte ankreuzen)

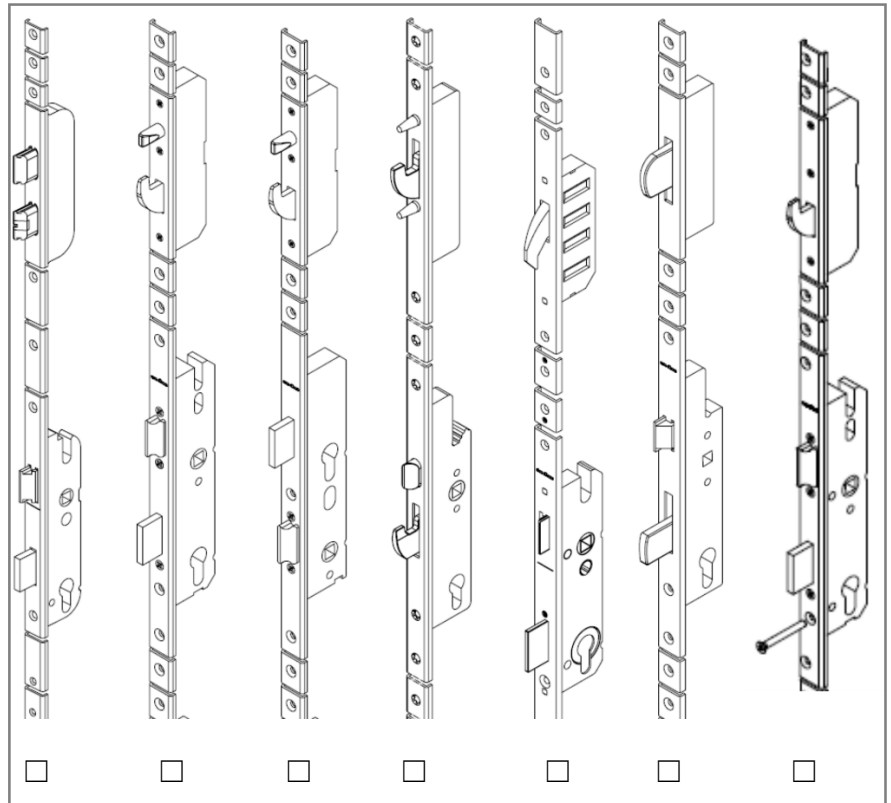

- A-Öffner motorische Funktion
- Sperrbügel
- Türflügelhöhe >2500 mm

- Drückerhöhe 850 mm (barrierefrei)
- Drückerhöhe 1500 mm („Kindergarten“-Lösung)

- Fallen-Riegelschloss
- Fallenriegel selbstverriegelnd
- Haken-schloss

- Riegel-schloss

- Gangflügel mit oberer Verriegelung

- MFV Riegel

- MFV Rundbolzen

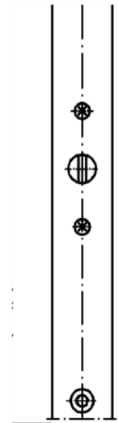
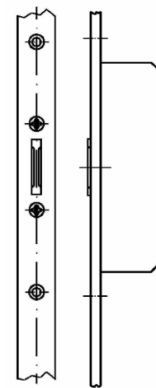
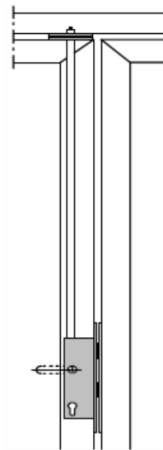
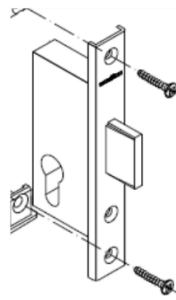
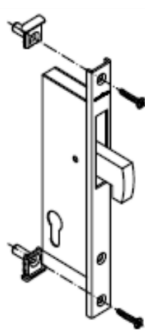
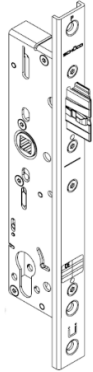
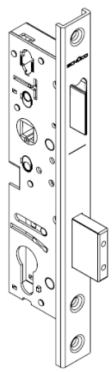

## Stulpbefestigung:

(zutreffendes bitte ankreuzen)

- mittig
- oder
- außermittig

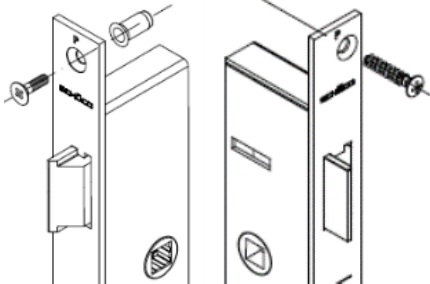

## Stulplänge/-art/-maß (in mm):

(zutreffendes bitte ankreuzen)

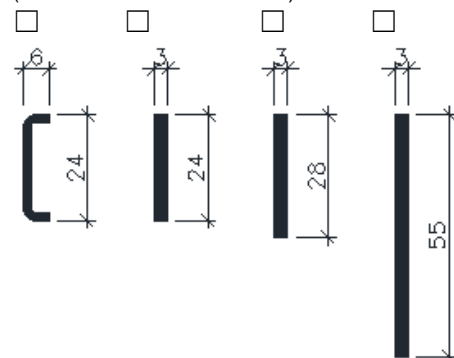

- andere (Skizze)

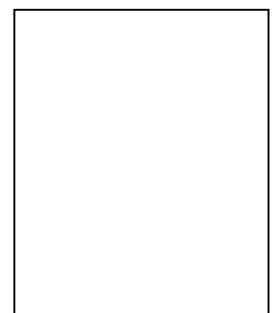

## Schlossdetails/-maße (in mm)

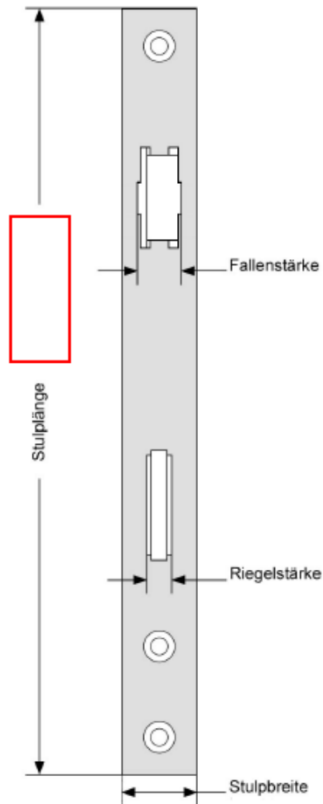
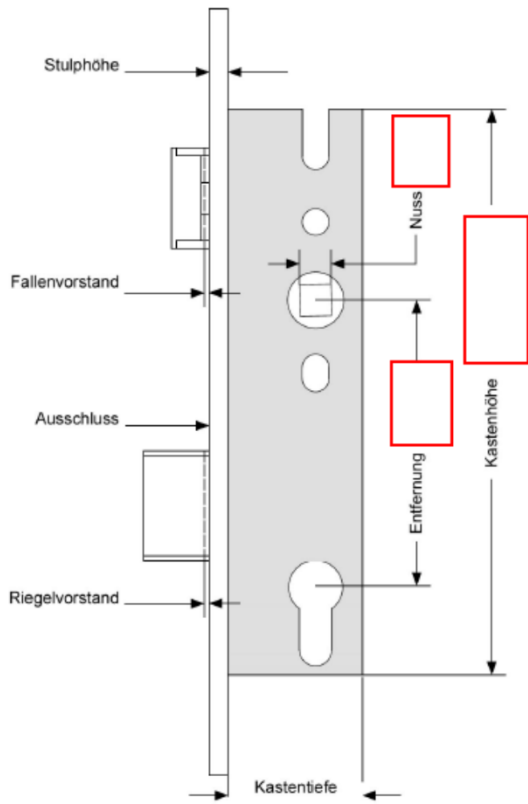

### Stulpausführung

